



“NOTES DE SECURITE IMPORTANTES”

“Lorsque vous utilisez un appareil électrique, des précautions élémentaires doivent toujours être suivies, comme celles-ci.” “Lisez attentivement ces instructions avant d'utiliser cette machine à coudre.”

“DANGER— Pour réduire le risque d'électrocution.”

1. “Un appareil ne doit jamais être laissé sans surveillance lorsqu'il est branché. Toujours débrancher cet appareil du secteur immédiatement après utilisation et avant de le nettoyer.”

“ATTENTION— Pour les risques de brûlure, électrocutions et de blessures.”

1. “Ne pas utiliser cet appareil comme un jouet. Porter une attention particulière lorsque cet appareil est utilisé par des enfants.”
2. “N'utiliser cet appareil que dans le cadre de ses fonctions, mentionnées dans le présent manuel. N'utiliser que les pièces fournies ou recommandées par le fabricant dans ce manuel.”
3. “Ne pas utiliser cet appareil si une de ses prises ou cordons est endommagé, ou s'il ne fonctionne pas correctement. S'il est tombé, a été endommagé, tombé dans l'eau, retourner l'appareil auprès de votre revendeur le plus proche pour une réparation, ou une vérification technique ou électrique.”
4. “Ne jamais utiliser cet appareil dans un lieu dépourvu d'aération. Maintenez une ventilation suffisante autour de la machine et du rhéostat et éviter la poussière et les chutes de tissus aux alentours des sources d'aération de la machine.”
5. “Eloignez vos doigts des pièces mobiles de la machine. Faites particulièrement attention aux mouvements de l'aiguille.”
6. “Toujours utiliser la plaque aiguille appropriée. Une plaque non appropriée peut faire casser l'aiguille.”
7. “Ne pas utiliser d'aiguilles courbes.”
8. “Ne pas tirer ou pousser le tissu lorsque vous cousez, cela pourrait abîmer, voire casser l'aiguille.”
9. “Mettre l'interrupteur de la machine en position <OFF> lorsque vous manipulez l'aiguille, ou l'enfilez. De même lorsque vous changez le pied presseur.”
10. “Débranchez toujours votre machine lorsque vous ôtez le capot, lorsque vous la nettoyez, ou pour toute autre manipulation mentionnée dans le manuel d'instruction.”
11. “Ne jamais laisser d'objet entrer dans les ouvertures de la machine.”
12. “Ne pas utiliser à l'extérieur.”
13. “Ne pas utiliser lorsqu'un aérosol a été pulvérisé, ou lorsque de l'oxygène a été administré.”
14. “Avant de débrancher la machine, mettre l'interrupteur en position éteint <OFF>.”
15. “Ne pas débrancher en tirant sur le cordon. Pour débrancher, tenir la prise, pas le cordon.”

“RETENEZ CES INSTRUCTIONS”

“Cette machine à coudre est destinée à une utilisation domestique uniquement.”

- Ne pas exposer la machine directement au soleil ou dans une atmosphère humide.



- Ne pas utiliser de détergents ou alcool pour nettoyer la machine.

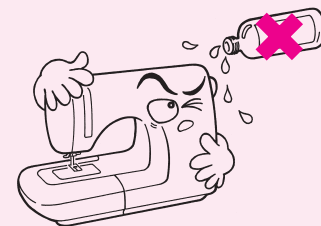

Parce qu'il y a des composants électroniques et électriques dans la machine, il convient donc de bien suivre ces recommandations afin d'éviter toute détérioration de votre machine.

- Utilisez ce produit dans une température comprise entre 5 et 40° degrés Celsius. Si la température est extrêmement basse, la machine peut ne pas fonctionner correctement.

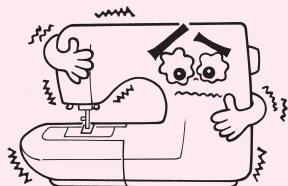

- La machine peut s'arrêter et se mettre en sécurité en cas de surchauffe lorsque la machine coud lentement et depuis longtemps.

Au bout de 10 minutes la machine sera de nouveau opérationnelle.





INSTRUCCIONES DE SEGURIDAD IMPORTANTES

Cuando utilice un aparato eléctrico, deben seguirse las precauciones de seguridad básicas, incluidas la siguiente: Lea todas las instrucciones antes de utilizar esta máquina de coser.

PELIGRO— Para reducir el riesgo de descarga eléctrica:

1. Nunca debe deje desatendida la máquina cuando esté enchufada. Desenchufe siempre esta máquina de la toma de corriente inmediatamente después de utilizarla y antes de limpiarla.

ADVERTENCIA— Para reducir el riesgo de quemaduras, incendio, descarga eléctrica o cualquier otro daño a personas:

1. No permita que se utilice esta máquina como un juguete. Tenga mucho cuidado cuando la utilicen niños o cuando haya niños cerca.
2. Use esta máquina para los fines correctos descritos en esta guía. Utilice sólo los accesorios recomendados por el fabricante y contenidos en este manual.
3. Nunca utilice esta máquina si el cable o el enchufe están dañados, si no funciona correctamente, si se ha caído, está dañada o si se ha mojado. Devuelva la máquina al distribuidor o servicio técnico autorizado más cercano para su inspección, reparación y ajuste eléctrico o mecánico.
4. Nunca utilice la máquina con las aberturas de ventilación bloqueadas. Mantenga las aberturas de ventilación de la máquina de coser y el pedal libre de acumulaciones de fibra, polvo y retales.
5. No acerque los dedos a las partes móviles. Preste especial atención a la aguja de la máquina de coser.
6. Utilice siempre la placa aguja adecuada. Una placa aguja no adecuada puede romper la aguja.
7. No utilice agujas torcidas.
8. No tire de la ropa ni la empuje cuando esté cosiendo. Puede deformar la aguja y acabar por romperla.
9. Apague la máquina ("O") cuando realice ajustes en el área de la aguja, como al enhebrar y cambiar la aguja, al enhebrar la canilla, al cambiar el prensatelas, etc.
10. Desenchufe siempre la máquina de coser de la toma de corriente cuando retire cubiertas, la lubrique o realice cualquier otro ajuste de servicio mencionado en el manual de instrucciones.
11. No introduzca ningún objeto en ninguna abertura.
12. No utilice la máquina en exteriores.
13. No utilice la máquina si se utilizan productos en aerosol (spray) o si se administra oxígeno.
14. Para desconectar la máquina, establezca todos los controles en posición apagada ("O"), y desenchúfela de la toma de corriente.
15. No desenchufe la máquina tirando del cable. Para desenchufarla, sujete el enchufe, no el cable.

CONSERVE ESTAS INSTRUCCIONES

Esta máquina de coser esta diseñada para su uso doméstico.

Utilice sólo el pedal JC-001 con los modelos HZL-F300, HZL-F400 o HZL-F600.

- No exponga la máquina a la luz del sol directa ni a ambientes húmedos.



- No utilice disolventes para limpiar la máquina.

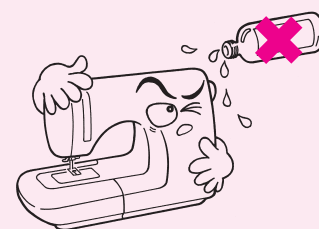

Puesto que esta máquina de coser incorpora microordenadores, semiconductores y placas de circuito precisas, preste atención a las situaciones siguientes.

- No exponga la máquina a la luz del sol directa ni a ambientes húmedos.

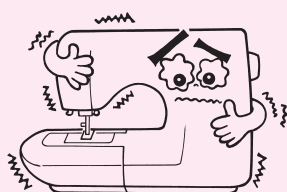

- El mecanismo de seguridad detendrá esta de coser para que evitar que se recaliente cuando cosa lentamente durante mucho tiempo. En este caso, el botón de arranque y parada no estará iluminado.

La máquina de coser volverá a condiciones operativas tras unos 10 minutos.

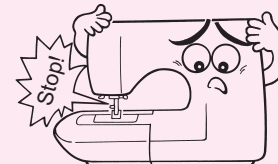

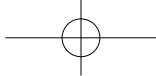

«ВАЖНЫЕ ИНСТРУКЦИИ ПО ТЕХНИКЕ БЕЗОПАСНОСТИ»

«При использовании электрического прибора следует соблюдать основные меры предосторожности, включая следующие меры предосторожности».

«Перед использованием швейной машины прочтите все инструкции по эксплуатации».

«ВНИМАНИЕ!» - Для уменьшения риска поражения электрическим током»:

1. «Никогда не оставляйте швейную машину без присмотра, когда она включена в сеть. Всегда отключайте швейную машину от сети сразу же после использования и перед тем, как производить чистку».

«ПРЕДУПРЕЖДЕНИЕ - Для уменьшения риска возгорания, поражения электрическим током, получения ожогов или травм»:

1. «Никогда не позволяйте обращаться с машиной как с игрушкой. Особое внимание требуется, когда машина используется детьми, или во время работы машины рядом находятся дети».
2. «Используйте данную машину только по назначению, указанному в настоящем руководстве. Используйте только те дополнительные устройства, которые рекомендованы изготовителем и содержатся в настоящем руководстве».
3. «Никогда не используйте машину, если у нее поврежден сетевой шнур или штепсельная вилка, если она не функционирует должным образом, и если она упала, была повреждена или намочена. Отправьте машину ближайшему официальному дилеру или в центр обслуживания для проверки, ремонта, электрической или механической наладки».
4. «Никогда не используйте данную машину при закрытых вентиляционных отверстиях. Следите за тем, чтобы в вентиляционных отверстиях и на ножной педали не скапливались хлопковый пух, пыль и остатки ткани».
5. «Не дотрагивайтесь пальцами до движущихся частей швейной машины. Особая осторожность требуется на участке вокруг иглы швейной машины».
6. «Всегда используйте соответствующую игольную пластинку. Неправильная игольная пластинка может привести к поломке иглы».
7. «Не используйте изогнутые иглы».
8. «Не тяните или не проталкивайте ткань в процессе шитья. Это может искривить иглу и привести к ее поломке».
9. «Выключайте ("О") швейную машину, чтобы выполнить какие-либо действия в области иглы, например, чтобы продеть нить в иглу, заменить иглу, заправить шпульку или заменить прижимную лапку и т. д.»
10. «Всегда вынимайте вилку швейной машины из розетки, прежде чем снимать крышки, смазывать машину или выполнять другие указанные в руководстве настройки в процессе эксплуатации машины пользователем».
11. «Никогда не бросайте или не вставляйте предметы в отверстия».
12. «Не используйте машину вне помещения (на открытом воздухе)».
13. «Не работайте на машине, если используются аэрозольные (распыляющие) средства или происходит снабжение кислородом».
14. «Чтобы отключить машину, поверните все органы управления в положение «выключено» («О»), затем выньте вилку из розетки».
15. «Чтобы вынуть вилку из розетки, не тяните ее за шнур. Чтобы вынуть вилку из розетки, беритесь за вилку, а не за шнур».

«СОХРАНИТЕ ЭТО РУКОВОДСТВО»

«Данная швейная машина предназначена только для бытового применения».

Используйте только ножную педаль JF-1000 для машин HZL-K85 и HZL-K65.

- Не храните машину под прямыми солнечными лучами или в условиях высокой влажности.



- Не используйте растворители или другие аналогичные моющие средства для чистки машины.

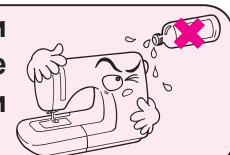

Поскольку микропроцессор(ы), полупроводник(и) и точная(ые) монтажная(ые) плата(ы) встраиваются в данную швейную машину, пожалуйста, обратите внимание, что могут возникнуть следующие условия.

- Используйте данную машину при температуре от 5 до 40 град. Цельсия. Если температура будет слишком низкой, то швейная машина будет работать неправильно.

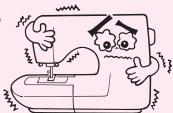

- Данная швейная машина будет останавливаться благодаря предохранительному устройству для защиты машины от перегрева, когда она будет работать медленно и в течение длительного времени.

В этом случае кнопка старт/стоп будет подавать звуковой сигнал и мигать красным цветом.



CONTENTS / TABLE DES MATIERES / ÍNDICE / INDICE

CONTENTS

Important safe guards	1
Principal parts	6,7
Accessories	7
Major functions	8-13
Winding the bobbin	14-16
Placing bobbin in the case	
Threading the machine	17-19
Automatic needle threader / Pulling up the bobbin thread	
Changing the presser foot	20
Attaching the needle	21
Types of feet and their applications	22,23
How to adjust stitch shape	23
How to adjust thread tension	24
Fabric, thread and needle table	25,26
How to adjust stitch length(manually)	27,28
Straight stitch	29,30
Straight stitch on stretchy fabric	
Automatic lock stitch	31-34
Manual lock stitch and sewing start on heavy fabric	
Zigzag stitch	35
How to adjust stitch width (manually)	36
Overcasting	37
Reinforced stretch stitch	38
Automatic buttonholes	39-41
Bartacking	42,43
Darning stitch	44
Quilting stitch	45
Patchwork	46
Inserting zippers	47-50
Lapped insertion / Centered insertion	
Blindstitch	51,52
Quilting attachment, Quilt guide	53
Optional parts	54-61
Invisible zipper foot / Manual buttonhole foot	
Rolled hemming foot / Even feed foot / Smooth foot	
Maintenance (Cleaning)	62
Performance check list	63-66

CONTENIDO

Instrucciones de seguridad importantes	3
Componentes	6,7
Accesorios	7
Funciones principales	8-13
Bobinado de la canilla	14-16
Colocación de la canilla en el estuche	
Enhebrado de la máquina	17-19
Enhebrador automático de la aguja / Tirar del hilo de la canilla	
Sustitución del prensatelas	20
Instalación de la aguja	21
Tipos de prensatelas y sus aplicaciones	22,23
Cómo ajustar la forma de la puntada	23
Cómo ajustar la tensión del hilo	24
Tabla de tejidos, hilo y aguja	25,26
Cómo ajustar la longitud de la puntada (manualmente)	27,28
Puntada recta	29,30
Pespunte recto en tejido tipo punto	
Puntada de remate automática	31-34
Puntada de seguridad manual e inicio de costura en tejidos gruesos	
Puntada en zigzag	35
Cómo ajustar la anchura de la puntada (manualmente)	36
Sobrehilado	37
Puntada de refuerzo para tejidos elásticos	38
Ojales automáticos	39-41
Presillado	42,43
Puntada de zurcido	44
Puntada de acolchar	45
Patchwork	46
Colocación de cremalleras	47-50
Colocación recubierta / Colocación centrada	
Puntada invisible	51,52
Accesorio para acolchar, Guía de acolchar	53
Componentes opcionales	54-61
Prensatelas para cremalleras invisibles / Prensatelas para ojales manuales	
Prensatelas para dobladillos enrollados / Prensatelas de paso uniforme	
Prensatelas suave	
Mantenimiento (limpieza)	62
Lista de comprobación de funcionamiento	63-66

TABLE DES MATIERES

Mise en garde	2
Principaux éléments	6,7
Accessoires	7
Fonctions principales	8-13
Bobinage de la canette	14-16
Placer la canette dans le boîtier	
Enfilage de la machine	17-19
Enfilage automatique de l'aiguille / Faire remonter le fil de canette	
Changement du pied presseur	20
Pose de l'aiguille	21
Types de pieds et leurs applications	22,23
Comment ajuster la forme du point	23
Comment régler la tension du fil	24
Matériau, fil et aiguille	25,26
Comment régler manuellement la longueur du point	27,28
Point droit	29,30
Point droit sur tissu extensible	
Points d'arrêt programmables	31-34
Point d'arrêt manuel et départ de la couture sur les tissu épais	
Point zig zag	35
Comment régler la largeur des points (manuellement)	36
Surfilarge	37
Point triple élastique	38
Boutonnieres automatiques en 1 temps	39-41
Couture d'arrêt	42,43
Point de reprise	44
Point de courtepente	45
Patchwork	46
Fermetures à glissière	47-50
Fermetures recouvertes / Fermetures centrées	
Point invisible	50,51
Ensemble pour quilting, Guide ouateur	53
Accessoires optionnels	54-61
Pied fermeture invisible / Pied boutonnière manuelle	
Pied ourlet roulé / Pied double entraînement / Pied à semelle lisse	
Nettoyage de la machine	62
Problèmes éventuels et remèdes simples	63-66

СОДЕРЖАНИЕ

Важные инструкции по технике безопасности	1
Основные части	6,7
Принадлежности	7
Основные функции	8-13
Намотка нити на шпульку	14-16
Установка шпульки в колпачок	
Заправка нити в машине	17-19
Автоматический нитевдеватель / Вытягивание шпульной нити	
Замена прижимной лапки	20
Установка иглы	21
Типы прижимных лапок и их применение	22,23
Регулирование формы стежка	23
Регулирование натяжения нити	24
Таблица соответствия тканей, нитей и игл	25,26
Регулирование длины стежка (вручную)	27,28
Прямая строчка	29,30
Прямая строчка для эластичной ткани	
Автоматическое шитье челночным стежком	31-34
Челночный стежок и начало шитья на тяжелой ткани	
Строчка зигзаг	35
Регулирование ширины стежка (вручную)	36
Краеобметочная строчка	37
Усиленный стежок эластичной строчки	38
Автоматическое выметывание петель	39-41
Изготовление закрепок	42,43
Штопальная строчка	44
Стегальная строчка	45
Пэчворк (лоскутное шитье)	46
Вшивание молнии	47-50
Вшивание под планку / Вшивание по центру	
Потайная строчка	51,52
Приспособление для стегальной строчки	53
Дополнительные приспособления	54-61
Лапка для потайной молнии	
Лапка для выметывания петель в ручном режиме	
Лапка для подрубки руликом / Лапка для равномерной подачи материала	
Прижимная лапка с гладкой поверхностью	
Техническое обслуживание (Чистка)	62
Перечень возможных неисправностей и их устранение	63-66

Principal Parts / Principaux éléments Componentes / Основные части

- | | |
|-----------------------------|----------------------------------|
| 1. Spool pin | 12. Drop feed lever |
| 2. Bobbin thread guide | 13. Automatic lock stitch button |
| 3. Thread tension dial | 14. Stitch selection panel |
| 4. Thread spool cap | 15. Handwheel |
| 5. Bobbin winding regulator | 16. Light / Power switch |
| 6. Bobbin winder | 17. Power cord receptacle |
| 7. Face cover | 18. Foot controller receptacle |
| 8. Speed controller | 19. Handle |
| 9. Reverse stitch button | 20. Presser foot lever |
| 10. Start/Stop button | |
| 11. Auxiliary bed | |

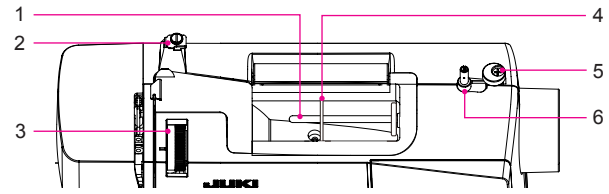

- | | |
|---------------------------------|------------------------------------|
| 1. Porte-bobine | 12. Levier pour abaisser la griffe |
| 2. Guide-fil de canette | 13. Bouton de point d'arrêt auto |
| 3. Bouton de tension du fil | 14. Panneau de sélection du point |
| 4. Chapeau de bobine | 15. Interrupteur de courant |
| 5. Arrêt du dévidoir de canette | 16. Volant manuel |
| 6. Dévidoir de canette | 17. Prise du cordon d'alimentation |
| 7. Capot frontal | 18. Prise du rhéostat |
| 8. Curseur de vitesse | 19. Poignée |
| 9. Bouton de marche arrière | 20. Levier du pied presseur |
| 10. Bouton start/stop | |
| 11. Rallonge de bras | |

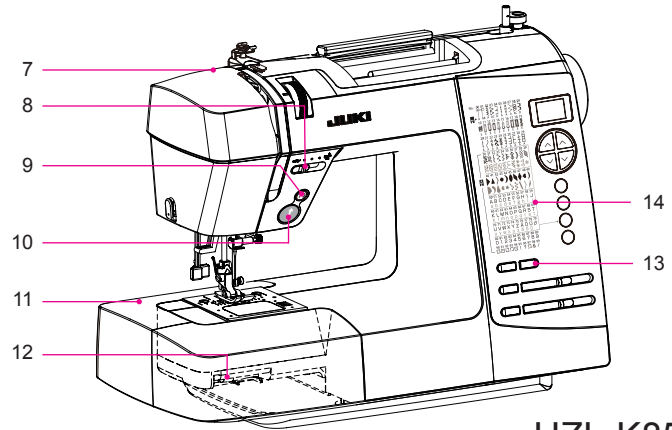

HZL-K85

- | | |
|--|---|
| 1. Pivote de la bobina | 12. Palanca de descenso de los dientes |
| 2. Guía de enhebrado de la canilla | 13. Botón de puntada de remate automática |
| 3. Regulador de tensión del hilo | 14. Panel de selección de puntada |
| 4. Tapa de la bobina | 15. Volante |
| 5. Regulador de bobinado de la canilla | 16. Luz/interruptor de alimentación |
| 6. Bobinador de canilla | 17. Conector del cable de alimentación |
| 7. Cubierta frontal | 18. Conector del pedal |
| 8. Control de velocidad | 19. Asa |
| 9. Botón de puntada inversa | 20. Palanca del prensatelas |
| 10. Botón de arranque/parada | |
| 11. Mesa auxiliar | |

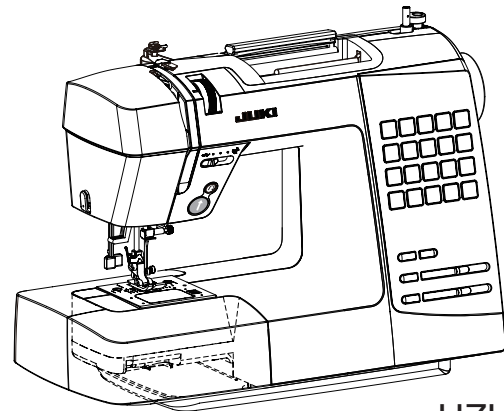

HZL-K65

- | | |
|-------------------------------|--|
| 1. Стержень катушки | 12. Рычаг двигателя ткани |
| 2. Направитель шпульной нити | 13. Кнопка автоматического челночного стежка |
| 3. Регулятор натяжения нити | 14. Панель выбора строчки |
| 4. Колпачок катушки | 15. Маховик |
| 5. Регулятор намотки шпульки | 16. Подсветка / Выключатель питания |
| 6. Устройство намотки шпульки | 17. Гнездо электрического соединения |
| 7. Передняя крышка | 18. Гнездо подключения ножной педали |
| 8. Регулятор скорости | 19. Ручка |
| 9. Кнопка обратной строчки | 20. Рычаг подъема прижимной лапки |
| 10. Кнопка «старт/стоп» | |
| 11. Вспомогательный стол | |

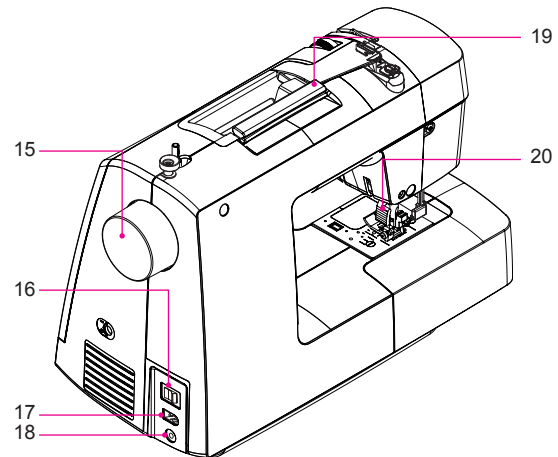

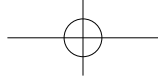

- | | |
|-------------------------------|-------------------------------|
| 1. Thread Cutter | 8. Bobbin case |
| 2. Needle threader | 9. Needle clamp |
| 3. Buttonholing lever | 10. Needle |
| 4. Presser foot release lever | 11. Presser foot |
| 5. Presser foot shank | 12. Hook cover release button |
| 6. Feed dog | 13. Hook cover |
| 7. Needle plate | 14. Bobbin |

- | | |
|------------------------------|---------------------------------|
| 1. Coupe-fil | 8. Boîtier à canette |
| 2. Enfile-aiguille | 9. Montage du pied |
| 3. Levier de boutonnière | 10. Aiguille |
| 4. Releveur de pied presseur | 11. Pied presseur |
| 5. Montage du pied presseur | 12. Bouton d'ouverture du capot |
| 6. Griffes d'entraînement | 13. Capot de la canette |
| 7. Plaque aiguille | 14. Canette |

- | | |
|--|---|
| 1. Cortahilos | 8. Estuche de la canilla |
| 2. Enhebrador | 9. Sujeción de la aguja |
| 3. Palanca para ojales | 10. Aguja |
| 4. Palanca de liberación del prensatelas | 11. Prensatelas |
| 5. Vástago del prensatelas | 12. Botón de liberación de la tapa del garfio |
| 6. Dientes | 13. Tapa del garfio |
| 7. Placa aguja | 14. Canilla |

- | | |
|------------------------------------|--------------------------------------|
| 1. Приспособление для обрезки нити | 8. Шпульный колпачок |
| 2. Нитевдеватель | 9. Фиксатор иглы |
| 3. Рычаг выметывания петель | 10. Игла |
| 4. Рычаг опускания прижимной лапки | 11. Прижимная лапка |
| 5. Стержень прижимной лапки | 12. Кнопка открывания крышки челнока |
| 6. Зубчатая рейка | 13. Крышка челнока |
| 7. Игольная пластина | 14. Шпулька |

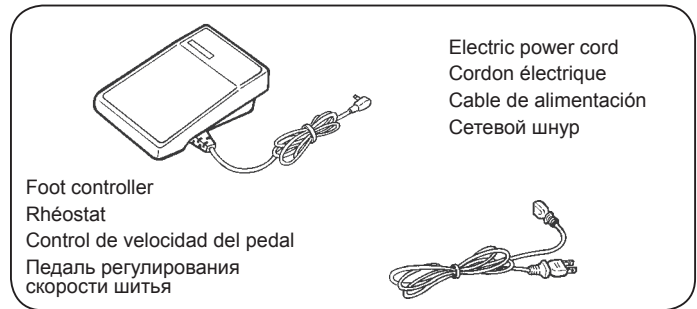
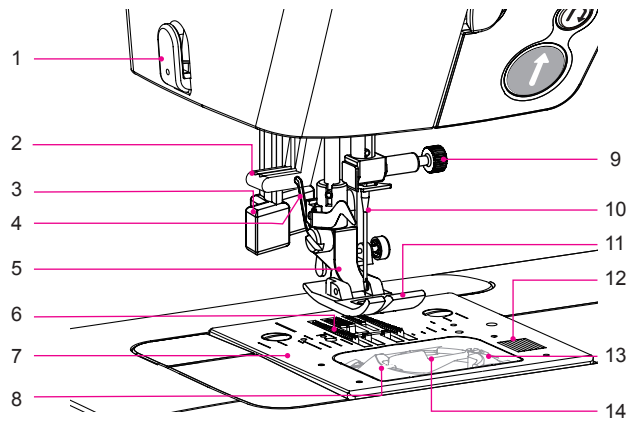

• You can keep instruction manual at hard case.

• Vous pouvez ranger votre manuel d'instructions dans le capot rigide.

• Puede conservar el manual de instrucciones en la funda rígida.

• Вы можете хранить данное руководство по эксплуатации в специальном жестком ящике.

Accessories / Accessoires Accesorios / Принадлежности

<p>Standard presser foot (A) Pied presseur standard (A) Prensatelas estándar (A) Стандартная прижимная лапка (A)</p>	<p>Buttonhole foot (E) Pied boutonnière (E) Para ojales (E) Лапка для выметывания петель (E)</p>	<p>Zipper foot (B) Pied fermeture à glissière (B) Para cremalleras (B) Лапка для молнии (B)</p>	<p>Oil Graisseur Lubrifiant Масленка</p>	<p>Auxiliary Bed Plateau de travail Mesa auxiliar Вспомогательный стол</p>
<p>Overcasting foot (C) Pied ourlet invisible (C) Prensatelas de sobrehilado (C) Лапка для краеобметочной строчки (C)</p>	<p>Quilting attachment Ensemble pour quilting Accesorio para acolchar Приспособление для стегальной строчки</p>	<p>Bobbins (3) Canettes (3) Canillas (3) Шпульки (3)</p>	<p>T-shape screw-driver Tournevis en T Destornillador en T Т-образная отвертка</p>	<p>Blindstitch presser foot (D) Pied pour surfilage (D) Prensatelas de puntada invisible (D) Лапка для потайной строчки (D)</p>
<p>Seam ripper Découvit Descosedor Вспарыватель швов</p>	<p>Spool pin felt disc Disque en feutre de la broche porte-bobine Disco de fieltro del pivote de bobina Войлочная шайба для стержня катушки</p>	<p>Spool cap (small) Coiffe (petite) Tapa de bobina (pequeño) Колпачок катушки (маленький)</p>	<p>Spool cap (medium) Coiffe (moyenne) Tapa de bobina (medio) Колпачок катушки (средний)</p>	<p>Manual buttonhole foot (I) Pied boutonnière manuelle (I) Prensatelas para ojales manuales (I) Лапка для выметывания петель в ручном режиме (I)</p>
	<p>Spool cap (large) Coiffe (grande) Tapa de bobina (grande) Колпачок катушки (большой)</p>	<p>Needle pack Paquet d'aiguilles (130-705H) Paquete de agujas Набор игл</p>	<p>HAx1 No. 11 2P No. 14 1P</p>	<p>For K85 only Pour la K85 uniquement Solo para K85 только для машины K85</p>

* These items are equipped with machine.

* La machine est pourvue de ces éléments.

* Elementos incluidos con la máquina.

* Машина оснащена данными принадлежностями.

Major functions / Fonctions principales Funciones principales / Основные функции

Type of Stitch patterns and operation (Operation/indication panel)

Types de point et sélection (touches de sélection)

Tipos de patrones de puntada y operación (panel de operación/indicación)

Виды шаблонов строчки и управление (панель управления/индикации)

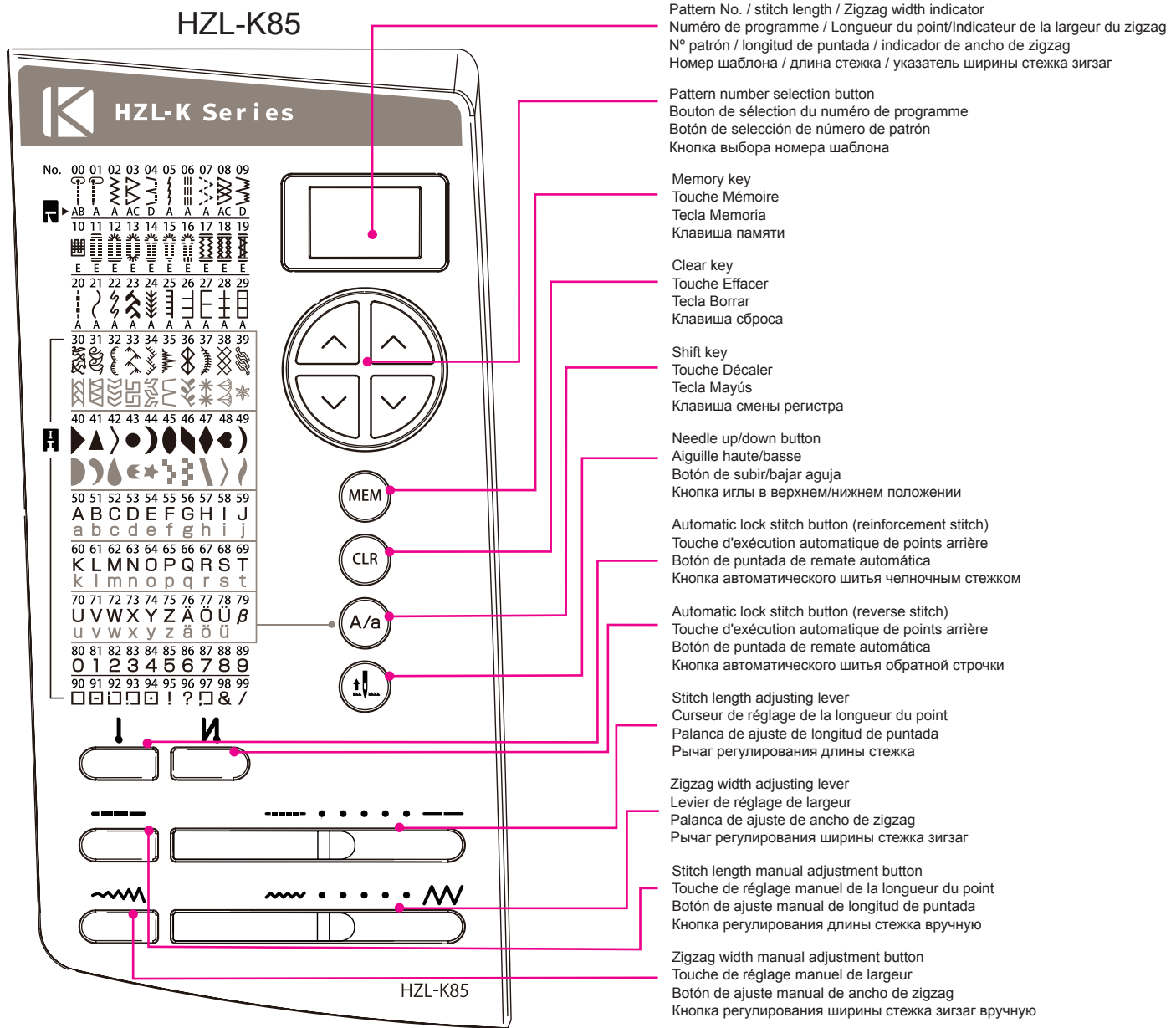

* When turning on the machine, straight stitch "00" (center needle position) will be automatically chosen.

* Choose the pattern No. you want to sew by pushing the pattern No. selection button.

Example) When you want to choose (No.23) - 1. Press twice of upper left side (number of tens).
 2. Press three times of upper right side (number of units).

* Lorsque vous allumez la machine, le point droit « 0 » (position centrale de l'aiguille) est automatiquement sélectionné.

* Choisissez le numéro de programme avec lequel vous souhaitez coudre en appuyant sur le bouton de sélection du numéro de programme.

Exemple) Si vous souhaitez choisir (N° 23) - 1. Appuyez à deux reprises dans le coin supérieur gauche (dizaines).
 2. Appuyez à trois reprises dans le coin supérieur droit (unités).

* Cuando encienda la máquina, se elegirá automáticamente la puntada recta "00" (posición central de la aguja).

* Elija el núm. de patrón que desea coser pulsando el botón de selección de núm. de patrón.

Ejemplo: Cuando desee seleccionar (Nº.23) - 1. Pulse dos veces en el lado superior izquierdo (decenas).
 2. Pulse tres veces en el lado superior derecho (unidades).

* При включении машины автоматически устанавливается режим выбора прямой строчки «00» (с расположением иглы по центру).

* Выберите необходимый номер шаблона для шитья, нажав кнопку выбора номера шаблона.

Например) Если вы хотите выбрать (№23), то: - 1. Дважды нажмите верхнюю левую часть кнопки (количество десятков).
 2. Трижды нажмите верхнюю правую часть кнопки (количество единиц).

How to use Memory key / Clear key / Shift key

Comment utiliser la touche Mémoire / Effacer / Décaler

Cómo utilizar la tecla Memoria / tecla Borrar / tecla Mayús

Использование клавиши памяти / клавиши сброса / клавиши смены регистра

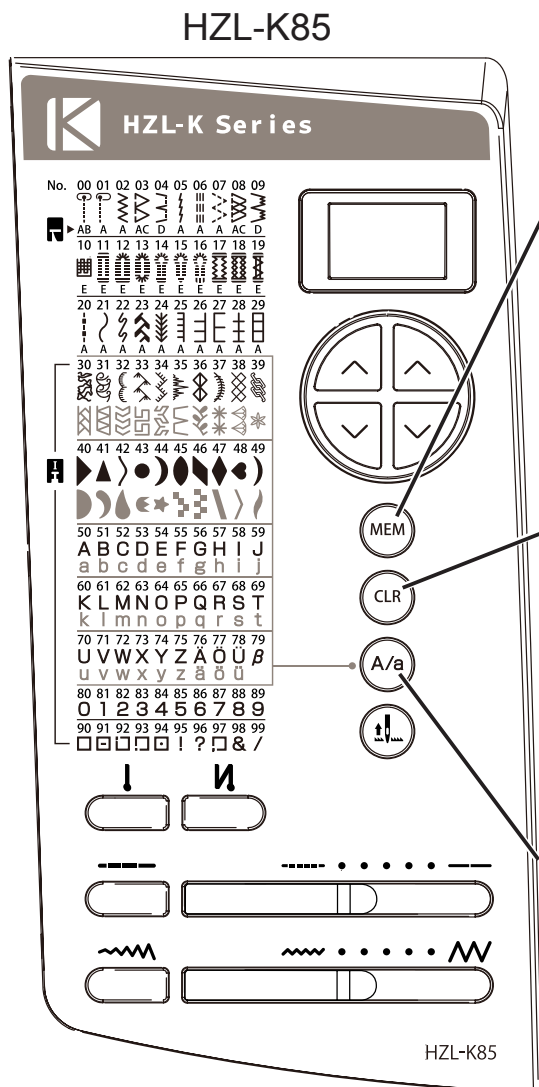

Memory key : Press this key when storing the selected letters or patterns (30 to 99) into memory . Letters and patterns can be stored into memory up to 40. Press it every time after you choose the letter or pattern.

Touche Mémoire : Appuyez sur cette touche pour mémoriser les lettres ou programmes sélectionnés (30 à 99). Il est possible de mémoriser jusqu'à 40 lettres et programmes. Appuyez sur cette touche chaque fois que vous choisissez une lettre ou un programme.

Tecla Memoria: Pulse esta tecla cuando almacene las letras o patrones seleccionados (de 30 a 99) en la memoria. Las letras y los patrones pueden almacenarse en la memoria (hasta 40). Púlsela cada vez que elija la letra o patrón.

Клавиша памяти: Нажмите эту клавишу, чтобы сохранить в памяти машины выбранные буквы или шаблоны (от 30 до 99). В памяти машины может храниться до 40 букв и шаблонов. Нажимайте эту клавишу каждый раз после того, как выбираете букву или шаблон.

Clear key : Letters and patterns stored in memory can be deleted from the rear part of them. When keeping the button pressed, all stored memory can be deleted.

Touche Effacer : Il est possible d'effacer les lettres et programmes mémorisés depuis les derniers éléments mémorisés. Si vous maintenez enfoncée la touche, tous les programmes et lettres mémorisés sont effacés.

Tecla Borrar: Las letras y patrones almacenados en memoria pueden suprimirse desde atrás. Cuando mantenga el botón pulsado, puede suprimirse toda la memoria almacenada.

Клавиша сброса: Буквы и шаблоны, хранящиеся в памяти машины, можно удалять из числа тех, которые были сохранены последними. Удерживая клавишу нажатой, можно удалить всю информацию, которая хранится в запоминающем устройстве машины.

Shift key : Press this key when you want to choose the lower patterns from pattern No.30 to 78. (The lamp will be lit)

Touche Décaler : Appuyez sur cette touche pour choisir les programmes inférieurs de 30 à 78. (Le témoin s'allume)

Tecla Mayús: Pulse esta tecla cuando desee elegir los patrones inferiores del patrón. Nº 30 a 78. (Se enciende la luz)

Клавиша смены регистра: Нажимайте эту клавишу, если вы хотите выбрать нижние шаблоны из шаблонов от No. 30 до 78. (Загорится лампочка)

This sewing machine has stitch patterns for stretchy fabric such as knitted fabric, jersey and so on.

Cette machine possède des programmes spéciaux pour les matières extensibles comme les mailles, tricots, jerseys, etc.

Esta máquina de coser tiene patrones de puntada para tejido elástico como malla de tricot, punto, etc.

В данной швейной машине имеются шаблоны строчек для эластичных тканей, например, трикотажа, джерси и т.д.

Stitch patterns for stretchy fabrics

Programmes pour matières extensibles

Patrones de puntada para tejido elástico

Шаблоны строчек для эластичных тканей



Straight stitch for elastic
Point droit pour mailles fines
Puntada recta para tejido elástico
Прямая строчка для эластичной ткани



Stretch reinforcing stitch
Point droit triple extensible
Puntada de refuerzo para tejido elástico
Усиленный стежок эластичной строчки



3-step zigzag stitch
Zig-zag piqué à 3 points
Puntada en zigzag en 3 pasos
Трехшаговый зигзаг



Blind stitch for elastic
Ourlet invisible extensible
Puntada invisible para tejido elástico
Потайная строчка для эластичной ткани



HZL-K65

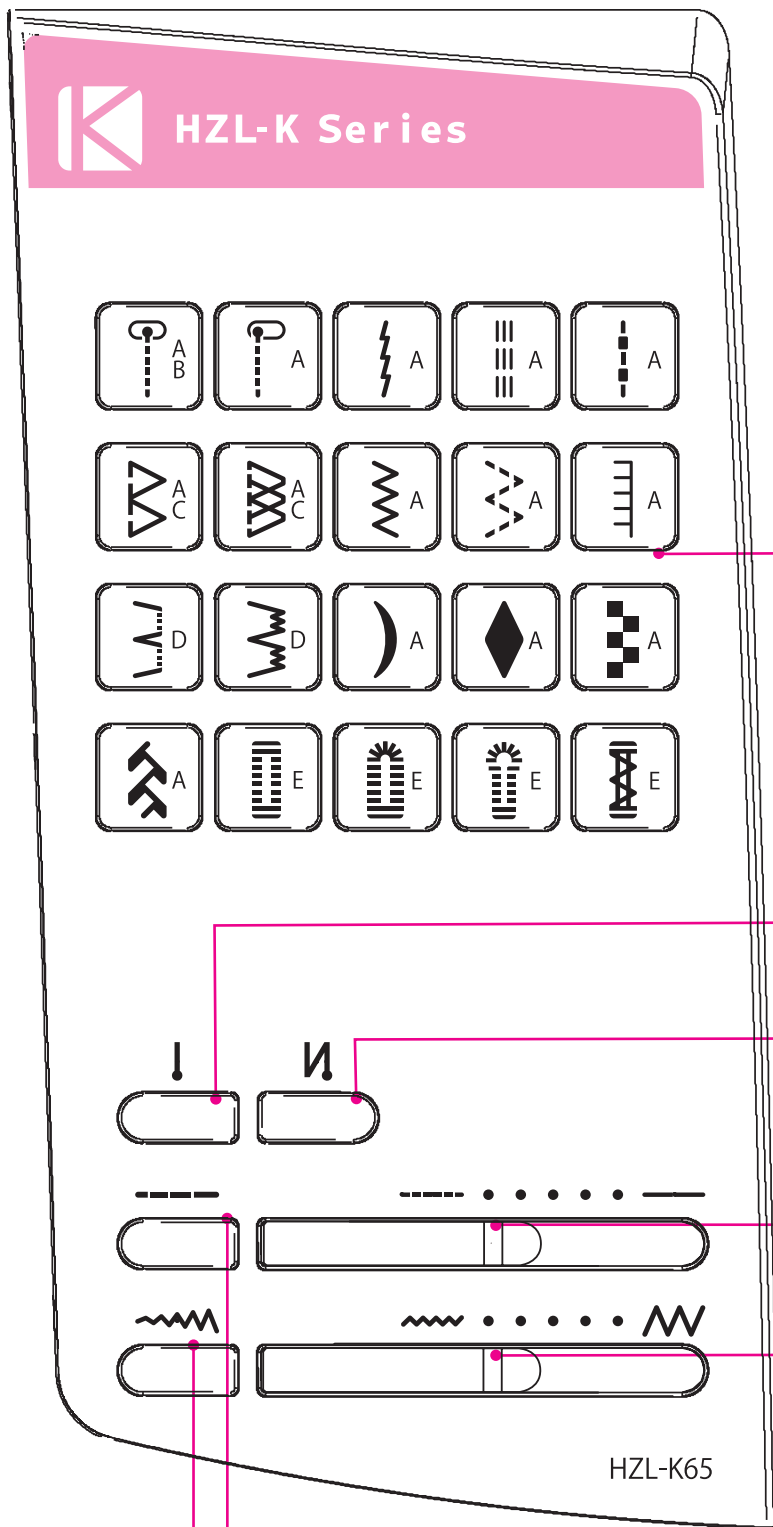

Pattern
Clavier de sélection de points
Patrón
Шаблон

Automatic lock stitch button (reinforcement stitch)
Touche de point de programmation du point d'arrêt
Botón de puntada de remate automática
Кнопка автоматического шитья челночным стежком

Automatic lock stitch button (reverse stitch)
Bouton d'exécution automatique de points arrière
Botón de puntada inversa automática
Кнопка автоматического шитья обратной строчки

Stitch length adjusting lever
Curseur de réglage de la longueur du point
Palanca de ajuste de longitud de puntada
Рычаг регулирования длины стежка

Zigzag width adjusting lever
Lever de réglage de largeur
Palanca de ajuste de ancho de zigzag
Рычаг регулирования ширины стежка зигзаг

Zigzag width manual adjustment button
Touche de réglage manuel de largeur
Botón de ajuste manual de ancho de zigzag
Кнопка регулирования ширины стежка зигзаг вручную

Stitch length manual adjustment button
Touche de réglage manuel de la longueur du point
Botón de ajuste manual de longitud de puntada
Кнопка регулирования длины стежка вручную

Major Functions / Fonctions principales Funciones principales / Основные функции

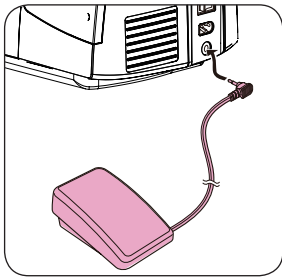

- **Foot controller**
Push Foot controller plug into lower receptacle at right end of machine.
During use of foot controller, Start and Stop Button is nonusable.

- **Rhéostat**
Insérez la fiche du rhéostat dans la prise inférieure sur la droite de la machine. Pendant l'utilisation du rhéostat, le bouton marche/arrêt n'est pas utilisable.

- **Pedal**
Inserte el enchufe del pedal en el conector inferior en el extremo derecho de la máquina.
Durante el uso del pedal, el botón de arranque o parada no puede utilizarse.

- **Ножная педаль**
Вставьте штекер ножной педали в нижнее гнездо, расположенное с правой стороны машины. Во время использования ножной педали кнопка старт/ стоп не используется.

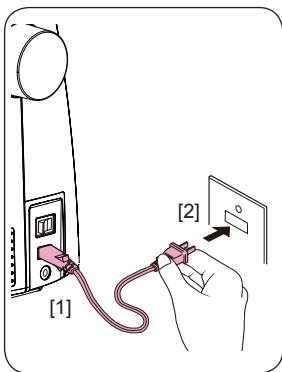

- **Power cord**
Push power cord plug [1] into upper receptacle at right end of machine.
Plug [2] into electric outlet.

- **Cordon électrique**
Insérez la prise du cordon (1) dans son logement à l'arrière de la machine.
Branchez (2) dans la prise de courant.

- **Cable de alimentación**
Inserte el enchufe del cable de alimentación [1] en el conector superior en el extremo derecho de la máquina.
Enchufe [2] en la toma de corriente.

- **Сетевой шнур**
Вставьте штекер [1] сетевого шнура питания в верхнее гнездо, расположенное с правой стороны машины. Вставьте вилку [2] шнура в розетку электросети.

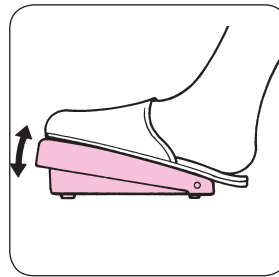

- To run the machine press foot controller. The harder you press, the faster machine will sew. To stop machine, remove foot from controller.

- Pour actionner la machine, appuyez sur le rhéostat. Plus on appuie, plus la vitesse est élevée (en rapport avec la position du curseur de vitesse). On arrête la machine en retirant le pied.

- Para poner en marcha la máquina, presione el pedal. Cuando mayor sea la presión, más rápidamente coserá la máquina. Para detener la máquina, levante el pie del pedal.

- Для запуска машины нажмите на ножную педаль. Чем сильнее Вы нажимаете, тем быстрее машина строчит. Для остановки машины уберите ногу с педали.

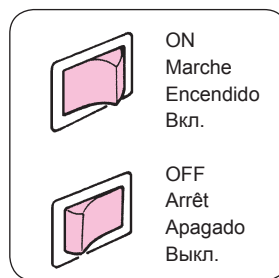

- **Mains power and light switch**

- **Interrupteurs de courant et de lumière**

- **Interruptor y luz de alimentación**

- **Выключатель подсветки и питания**

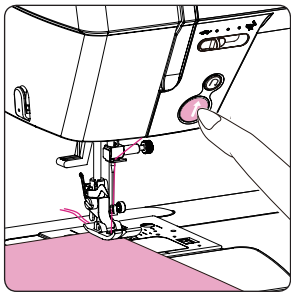

- **Start/stop button**
Press the button for start. Push it again to stop sewing. Needle will stop at its lowest position.
- **Touche marche/arrêt**
Pressez cette touche pour démarrer ou pour arrêter la machine. L'aiguille s'arrête en position basse. Cette touche n'est active que le rhéostat débranché.
- **Botón de arranque/parada**
Pulse el botón para arrancar. Vuelva a pulsarlo para parar de coser. La aguja se detendrá en la posición más baja.
- **Кнопка старт/стоп**
Нажмите кнопку для начала шитья. Для окончания шитья нажмите кнопку еще раз. Игла остановится в самом нижнем положении.

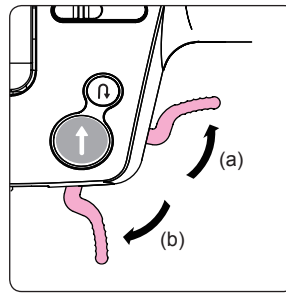

- **Presser foot lever**
(a) Presser foot goes up.
(b) Presser foot comes down.
- **Levier du pied presseur**
(a) Le pied remonte.
(b) Le pied descend.
- **Palanca del prensatelas**
(a) El prensatelas sube.
(b) El prensatelas baja.
- **Рычаг подъема прижимной лапки**
(a) Лапка поднимается.
(b) Лапка опускается.

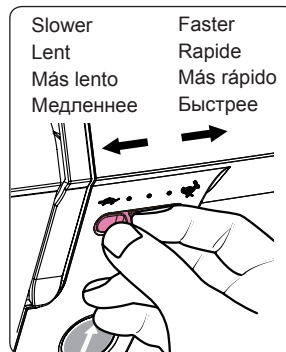

- **Speed controller**
You can adjust Maximum sewing speed.
- **Curseur de vitesse**
Vous pouvez régler la vitesse maximale de couture avec ce curseur électronique.
- **Pedal**
Puede ajustar la velocidad máxima de costura.
- **Регулятор скорости шитья**
Вы можете отрегулировать максимальную скорость шитья.

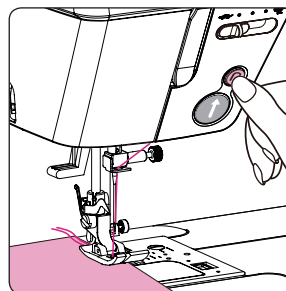

- **Reverse stitch button**
Push it manually to secure the stitches at sewing-start and end of seam. If you push this button at sewing-end, needle will stop at its highest position.
- **Touche de couture arrière**
Utilisez cette touche pour arrêter vos coutures au départ et à la fin. Si vous l'actionnez la machine arrêtée, l'aiguille remontera en position haute.
- **Botón de puntada inversa**
Púselo manualmente para fijar las puntadas al inicio y al final de la costura. Si pulsa este botón al final de la costura, la aguja se detendrá en su posición más alta.
- **Кнопка обратной строчки**
Нажмите кнопку рукой для усиления строчки в начале шитья и в конце шва. При нажатии этой кнопки в конце шитья игла остановится в самом верхнем положении.

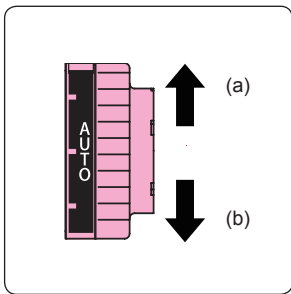

- **Thread tension dial**
(a) To increase the needle thread tension.
(b) To decrease the needle thread tension.
- **Bouton de tension du fil**
(a) Pour augmenter la tension du fil d'aiguille.
(b) Pour diminuer la tension.
- **Rueda de tensión del hilo**
(a) Para aumentar la tensión del hilo de la aguja.
(b) Para reducir la tensión del hilo de la aguja.
- **Регулятор натяжения нити**
(a) Для увеличения натяжения игольной нити.
(b) Для уменьшения натяжения игольной нити.

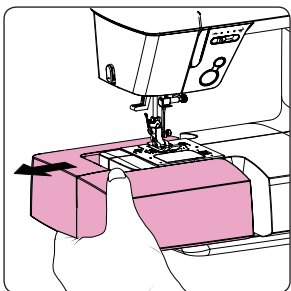

- **Free arm**
Draw the auxiliary bed to the left side.
- **Bras-libre**
Retirez la tablette-rallonge vers la gauche.
- **Brazo libre**
Arrastre la mesa auxiliar hacia la izquierda.
- **Свободный рукав**
Снимите вспомогательный стол, сдвигая его влево.

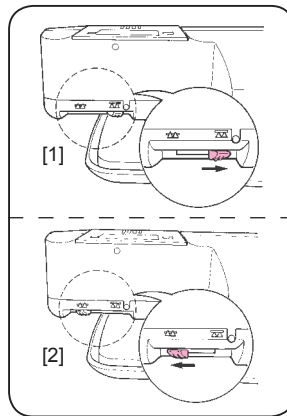

- **Drop feed dog**
The feed dog should be lowered for special sewing techniques, such as free motion embroidery.
The feed dog must be always up for normal sewing. The drop feed lever is on the front of the free arm. Slide the lever either to the right (down) [1] or the left (up) [2]. To bring up the feed dog, turn the handwheel after sliding lever to the left.

- **Entraînement par griffe**
La griffe d'entraînement doit être placée en position basse pour certaines techniques de couture spéciales telles que la broderie libre. La griffe d'entraînement doit toujours être en position haute pour la couture normale. Localiser le levier de griffe d'entraînement à l'avant du bras libre. Déplacer le levier vers la droite (position basse) [1] ou la gauche [2] (position haute). Pour ramener la griffe d'entraînement, en position haute, tourner le volant après avoir déplacé le levier vers la gauche.

- **Descenso de los dientes**
Los dientes deben bajarse para técnicas de costura especiales, como el bordado libre. Los dientes siempre deben estar elevados para la costura normal. La palanca de los dientes está en la parte frontal del brazo libre. Deslice la palanca hacia la derecha (bajar) [1] o a la izquierda (subir) [2]. Para elevar los dientes, gire el volante después deslizar la palanca a la izquierda.

- **Двигатель ткани**
Зубчатая рейка двигателя ткани опускается для выполнения специальных видов работ, например, для вышивки в свободно-ходовой технике. Для обычного шитья зубчатая рейка должна быть всегда поднята. Рычаг двигателя ткани расположен спереди на свободном рукаве. Переведите рычаг вправо (вниз) [1] или влево (вверх) [2]. Чтобы поднять зубчатую рейку, поверните маховик после того, как сдвинете рычаг влево.

Winding the Bobbin / Bobinage de la canette

Bobinado de la canilla / Намотка нити на шпульку

- Winding the bobbin
- Enfilage pour le remplissage de canette
- Bobinado de la canilla
- Намотка нити на шпульку

- * When you turn on the power to the machine under the bobbin winding condition, the machine will beep.
- * Lorsque vous allumez la machine en mode de remplissage de canette, elle émet un bip sonore.
- * Cuando encienda la alimentación en la máquina en situación de bobinado de la canilla, la máquina emitirá un pitido.
- * Если Вы включите машину в сеть во время намотки нити на шпульку, то прозвучит соответствующий сигнал

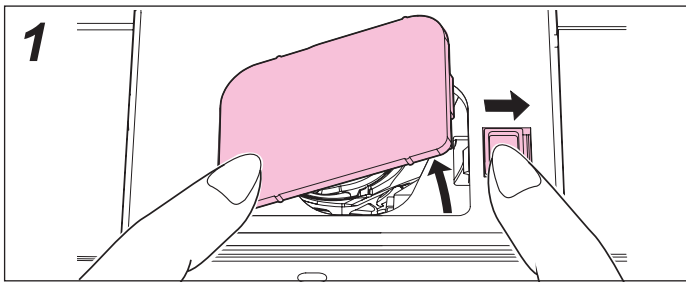
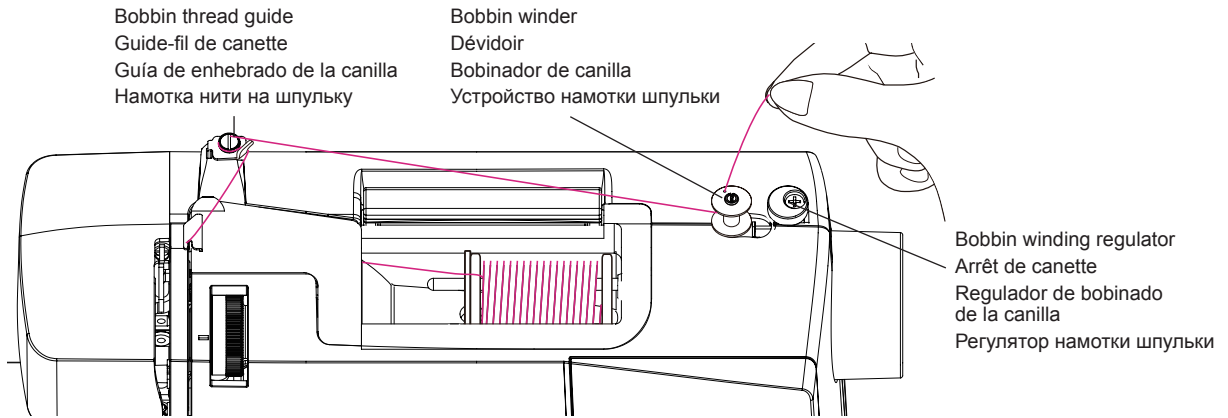

- 1**
- **Open the hook cover.**
 - ▲ **Caution:**
Turn off the machine before opening the hook cover.
 - **Ouvrez le capot.**
 - ▲ **Attention:**
Débranchez la machine auparavant.
 - **Abra la tapa del garfio.**
 - ▲ **Precaución:**
Apague la máquina antes de abrir la tapa del garfio.
 - **Откройте крышку челнока**
 - ▲ **Предостережение:**
Перед тем, как открывать крышку челнока, отключите машину от сети.

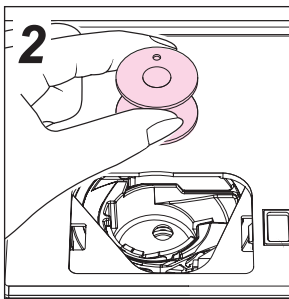

- **Take out the bobbin.**
- **Retirez la canette vide.**
- **Extraiga la canilla.**
- **Выньте шпульку**

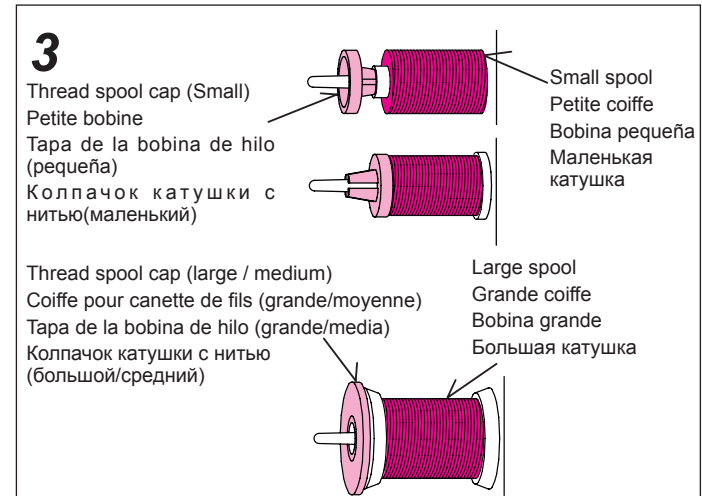

- **Place the thread spool and cap onto the spool pin.**
Select the spool cap that matches the circumference of the thread spool to be used.
- **Placez la bobine de fil et la coiffe sur le porte-bobine.**
Sélectionnez le type de coiffe de taille appropriée à la bobine.
- **Coloque la bobina de hilo y la tapa en el pivote de la bobina.**
Seleccione la tapa de la bobina que coincida con la circunferencia de la bobina de hilo que se utilizará.
- **Установите катушку с нитью и колпачок на стержень катушки**
Выберите колпачок катушки, соответствующий конфигурации используемой катушки с нитью.

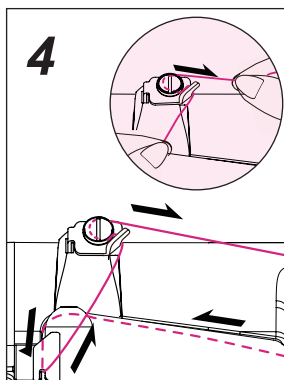
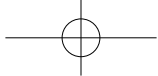

- **Thread the bobbin thread guide.**
Put the thread with both hands around the thread guide so that it winds clockwise.
- **Enfilez le fil dans le guide.**
Insérez le fil avec les deux mains sous le ressort du guide pour qu'il se déroule dans le sens d'une montre.

- **Enhebre la guía de hilo de la canilla.**

Coloque el hilo con ambas manos alrededor de la guía de hilo de modo que se enrolle en el sentido de las agujas del reloj.

- **Заправьте нить в направлятель шпульной нити**

Обеими руками обмотайте нить вокруг нитенаправителя так, чтобы она наматывалась по часовой стрелке.

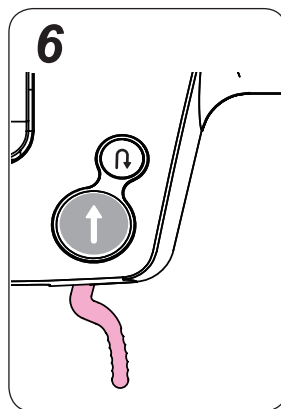

- **Bobbin winding mode**
When bobbin winder is in its working position, start stop button will change to orange. When bobbin winding condition, needle will not move.
- **Mode de bobinage de canette**
Lorsque le dévidoir est en position de marche, la touche marche/arrêt devient orange. En condition de bobinage de la canette, l'aiguille ne bouge pas.

- **Modo de bobinado de la canilla**

Cuando el bobinador de la canilla está en posición de funcionamiento, el botón de arranque/parada cambiará a naranja. En situación de bobinado de la canilla, la aguja no se moverá.

- **Режим намотки нити на шпульку**

Когда устройство намотки шпульки находится в рабочем положении, цвет кнопки старт/стоп изменяется на оранжевый. Во время намотки нити на шпульку игла не двигается.

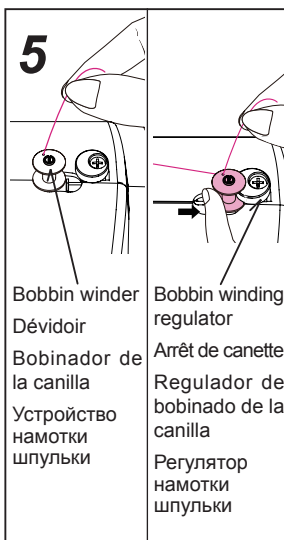

- **Set the bobbin on the bobbin winder.**
Press the bobbin toward the bobbin winding regulator.
- **Placez la canette sur l'axe du dévidoir.**
Poussez la canette contre l'arrêt de canette.
- **Coloque la canilla en el bobinador de la canilla.**
Presione la canilla hacia el regulador de bobinado de la canilla.
- **Установите шпульку на устройство намотки шпульки**
Прижмите шпульку к регулятору намотки шпульки.

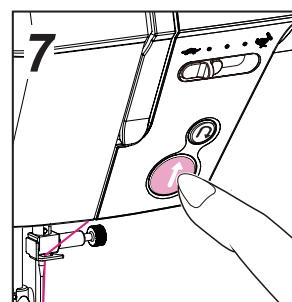

- **Start winding the bobbin.**
Upon completion of winding the bobbin, press the start / stop button again.
- **Embobinez la canette.**
Une fois la canette remplie, arrêtez la machine.

- **Empiece a bobinar la canilla.**

Después de bobinar la canilla, vuelva a pulsar el botón de arranque/parada.

- **Начните намотку нити на шпульку**

Завершив намотку нити на шпульку, снова нажмите кнопку старт/стоп.

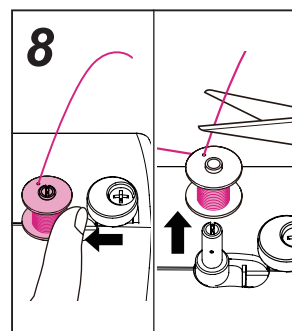

- **Push the bobbin back to the left.**
Cut an excess thread and take out the bobbin.
- **Poussez la canette vers la gauche.**
Coupez l'excédent de fil et retirez la canette.

- **Vuelva a empujar la canilla a la izquierda.**

Corte el exceso de hilo y retire la canilla.

- **Переведите шпульку снова влево**

Обрежьте лишнюю нить и снимите шпульку.

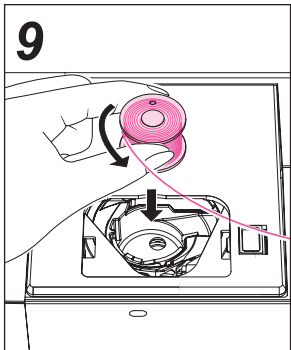

- **Put the bobbin in the bobbin case.**
Place the bobbin so that thread winds counterclockwise.
- **Placez la canette dans son boîtier.**
Elle doit tourner dans le sens inverse des aiguilles d'une montre.

- **Coloque la canilla en el estuche de la canilla.**
Coloque la canilla de modo que el hilo se enrolle en sentido contrario a las agujas del reloj.
- **Вставьте шпульку в колпачок**
Установите шпульку так, чтобы нить шла против часовой стрелки.

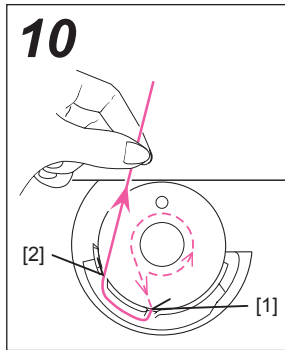

- **Thread the bobbin case.**
Put the thread [1] and place thread on groove [2] and draw the thread to rear of machine.
- **Enfilez le boîtier à canette.**
Passez le fil dans la fente (1), puis ressortez-le par la fente (2) et placez le vers l'arrière de la machine.

- **Enhebre el estuche de la canilla.**
Coloque el hilo [1], coloque el hilo en la hendidura [2] y dirija el hilo a la parte posterior de la máquina.
- **Заправьте нить в шпульный колпачок**
Вставьте нить [1], проденьте ее через бороздку [2] и направьте к задней стороне машины.

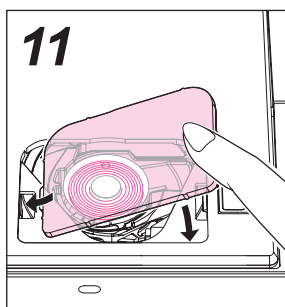

- **Close the hook cover.**
- **Refermez le capot.**
- **Cierre la tapa del garfio.**
- **Закройте крышку челнока**

- **Adjusting the bobbin thread guide**
- **Réglage du guide-fil de canette**
- **Ajuste de la guía de hilo de la canilla**
- **Регулировка направителя шпульной нити**

In the case where the bobbin is unevenly wound with thread according to the type of thread, the bobbin thread guide has to be adjusted.

Dans le cas où la canette serait mal remplie, selon le type de fil, il convient de régler le guide.

En caso de que la canilla se bobine de forma irregular de acuerdo con el tipo de hilo, debe ajustarse la guía de hilo de la canilla.

В случае неравномерной намотки нити на шпульку вследствие несоответствия типу нити необходимо отрегулировать направитель шпульной нити.



Move the bobbin thread guide up or down to adjust so that the bobbin is evenly wound with thread.

Déplacez le guide-fil en hauteur pour le régler afin que le fil soit régulièrement enroulé sur la canette.

Suba o baje la guía de hilo de la canilla para ajustarla de modo que el hilo se enrolle niformemente en la canilla.

Перемещайте направитель шпульной нити вверх или вниз, чтобы нить равномерно наматывалась на шпульку.

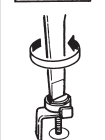
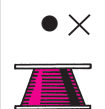
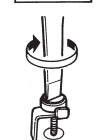

Threading The Machine / Enfilage de la machine Enhebrado de la máquina / Заправка нити в машине

- ⚠ CAUTION:** Be sure to turn off the machine before threading.
* Be sure to raise the presser foot before threading.
- ⚠ ATTENTION:** Assurez-vous d'avoir éteint la machine avant l'enfilage.
* Veillez à soulever le pied presseur avant d'enfiler le fil.
- ⚠ PRECAUCIÓN:** Asegúrese de apagar la máquina antes de enhebrarla.
* Asegúrese de elevar el prensatelas antes del enhebrado.
- ⚠ ПРЕДОСТЕРЕЖЕНИЕ:** Не забудьте отключить машину от сети перед заправкой нити в машине.
* Не забудьте поднять прижимную лапку перед заправкой нити в машине.

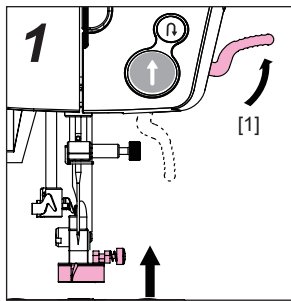
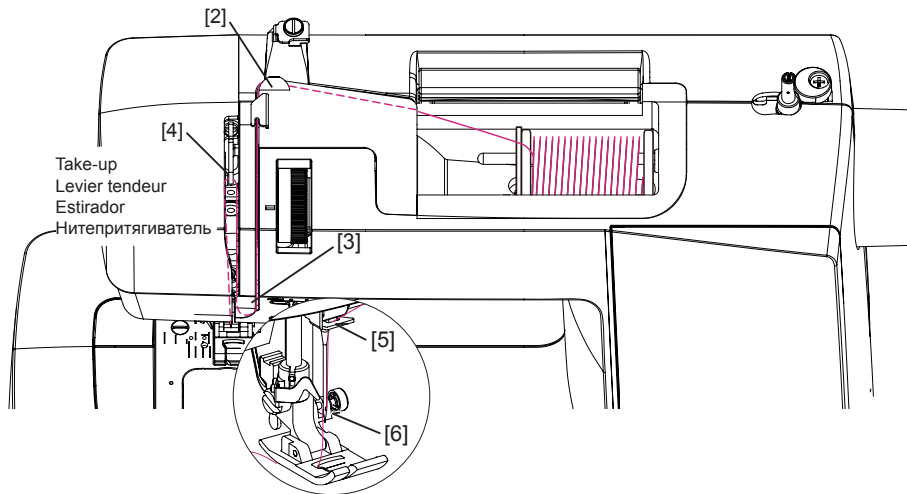

- Raise the presser foot lever.
- Relevez le pied presseur.
- Suba la palanca del prensatelas.
- Поднимите рычаг прижимной лапки

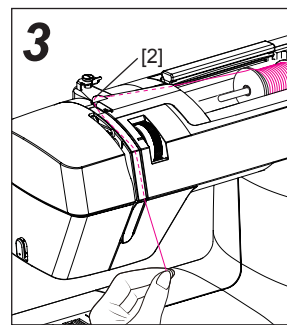

- Draw the thread through the groove and pull it downward.
- Passez le fil dans la fente et tirez-le vers le bas.
- Pase el hilo a través la hendidura y tírelo hacia atrás.
- Проденьте нить через бороздку и потяните ее вниз

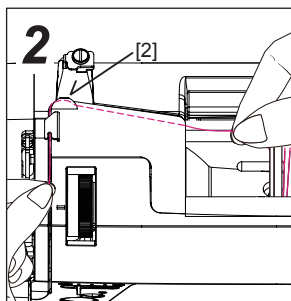

- Thread the thread guide.
- Enfilez le guide-fil.
- Enhebre la guía de hilo.
- Заправьте нить в нитенаправитель

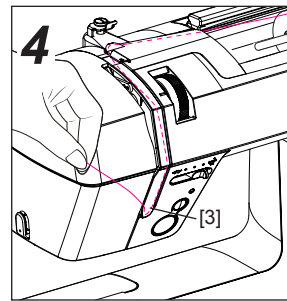

- Pass the thread around [3], then pull it upward.
- Passez le fil autour [3] puis tirez-le vers le haut.
- Pase el hilo alrededor de [3], y tire de él hacia arriba.
- Обведите нить вокруг [3], затем потяните ее вверх

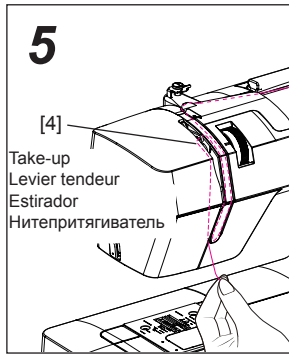

- **Thread the thread to take-up [4], then pull it downward.**
- **Enfilez le levier tendeur de fil [4], puis redescendez.**
- **Enhebre el hilo en el estirador [4], y tire de él hacia atrás.**
- **Заправьте нить в нитепритягиватель [4], затем потяните ее вниз**

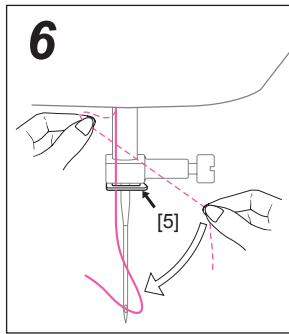

- **Draw the thread behind [5] from the right.**
- **Glissez le fil dessous [5] depuis la droite.**
- **Lleve el hilo por detrás [5] desde la derecha.**
- **Проведите нить за [5] справа**

Automatic Needle Threader
Enfilage automatique de l'aiguille
Enhebrador automático de la aguja
Автоматический нитевдеватель

- * Check to be sure that the needle is in its highest position.
- * Contrôlez que l'aiguille est bien en position la plus haute.
- * Asegúrese de que la aguja esté en su posición más alta.
- * Убедитесь в том, что игла находится в самом высоком положении.

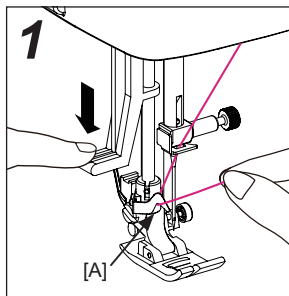

- **Lower the presser foot. Raise the needle.**
Then, lower the needle threader and thread (A).
- **Abaissez le pied presseur. Relevez l'aiguille.**
Ensuite, abaissez l'enfile-aiguille et le fil (A).

- **Baje el prensatelas. Eleve la aguja.**
A continuación, baje el enhebrador de la aguja y el hilo (A).

- **Опустите нитевдеватель. Поднимите иглу.**
Затем опустите нитевдеватель и нить (A). aangegeven. (A).

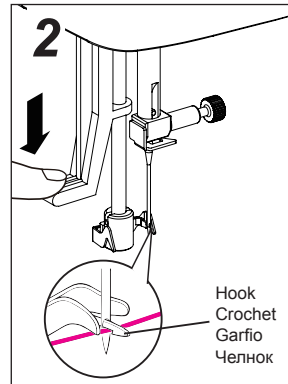

- **Thread the hook.**
Push threading lever all the way down and a hook will go through eye of needle.
Pass thread in front of needle and below hook.
- **Enfilez le crochet.**
Abaissez le levier de l'enfile-aiguille, afin que le crochet passe à travers le chas.
Présentez le fil devant l'enfileur; relâchez le levier.

- **Enhebre el garfio.**
Pulse la palanca de enhebrado totalmente y un garfio pasará por el ojo de la aguja.
Pase el hilo por delante de la aguja y debajo del garfio.

- **Заправьте нить в челнок.**
Нажмите и полностью опустите рычаг заправки нити; крючок пройдет сквозь игольное ушко. Пропустите нить перед иглой и под крючком.

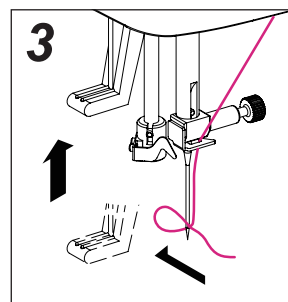

- **Raise the needle threader.**
Release the lever, and the needle will be threaded.
If thread is threaded to the needle eye, release a finger off a thread tip.
- **Relevez le levier de l'enfileur.**
Relâchez le levier et le fil est enfilé dans l'aiguille. Si le fil est enfilé dans le chas de l'aiguille, relâchez un doigt du bout du fil.

- **Eleve el enhebrador de la aguja.**
Levante la palanca y la aguja se enhebrará.
Si el hilo se enhebra en el ojo de la aguja, retire un dedo del extremo del hilo.
- **Поднимите нитевдеватель.**
Отпустите рычаг, и нить будет заправлена в иглу. Если нить заправляется в игольное ушко, то уберите палец от кончика нити.

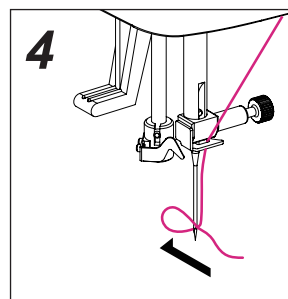

- **Draw out thread.**
Draw out thread through needle eye by approximately 10 cm.
- **Tirez le fil.**
Tirez la boucle du fil depuis le chas d'aiguille sur 10 cm.

- **Saque hilo.**
Tire del hilo a través de la aguja, aproximadamente unos 10 cm.
- **Проденьте нить.**
Проденьте нить через игольное ушко, оставив свободный конец нити длиной около 10 см.



Pulling Up The Bobbin Thread
Faire remonter le fil de canette
Tirar del hilo de la canilla
Вытягивание шпульной нити

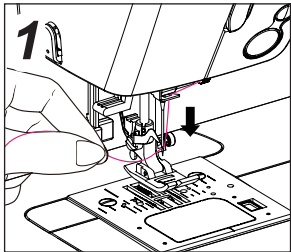

- Lightly hold the needle thread with fingers.
- Tenez légèrement le fil avec les doigts.
- Sujete con suavidad el hilo de la aguja con los dedos.

- Слегка придерживайте игольную нить пальцами

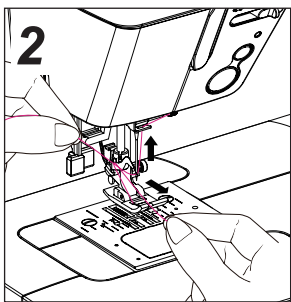

- Turn the handwheel toward you.
The needle moves up and down to draw up the bobbin thread from the bobbin.
- Tournez le volant vers vous.
L'aiguille remontera avec le fil inférieur.
- Gire el volante hacia usted.
La aguja sube y baja para tomar el hilo procedente de la canilla.

- Поверните маховик на себя
Игла будет перемещаться вверх и вниз, чтобы вытянуть шпульную нить из шпульки.

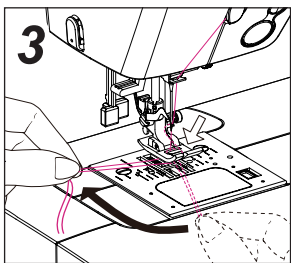

- Pull both the needle and bobbin threads out by 10 cm.
Pass them under presser foot toward back of machine.
- Tirez les deux fils sur 10 cm.
Passez-les sous le pied et vers l'arrière de la machine.

- Tire de los hilos de la aguja y la canilla y saque unos 10 cm.
Páselos bajo el prensatelas hacia la parte de atrás de la máquina.

- Потяните обе нитки, игольную и шпульную, вытянув их на длину около 10 см
Проведите их под прижимной лапкой в направлении задней части машины.

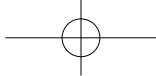

Changing The Presser Foot / Changement du pied presseur Sustitución del prensatelas / Замена прижимной лапки

⚠ CAUTION: Make sure to disconnect the plug from the wall outlet before changing the presser foot.

⚠ ATTENTION: Assurez-vous d'avoir débranché la machine avant de changer le pied.

⚠ PRECAUCIÓN: Asegúrese de desconectar el enchufe de la toma de corriente antes de cambiar el prensatelas.

⚠ ПРЕДОСТЕРЕЖЕНИЕ: Перед тем, как заменить прижимную лапку, убедитесь в том, что вилка сетевого шнура вынута из стенной розетки.

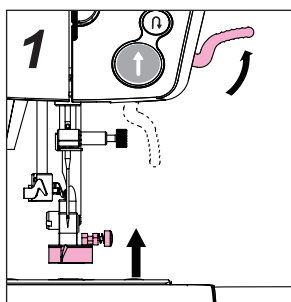

- **Raise the presser foot.**
- **Relevez le pied presseur.**
- **Suba el prensatelas.**
- **Поднимите прижимную лапку**

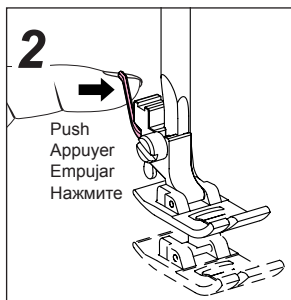

- **Remove the presser foot.**
Press the presser foot release lever in the direction of the arrow.
- **Retirez le pied.**
Appuyez sur le levier d'enclenchement de pied pour le relâcher.

■ **Retire el prensatelas.**
Presione la palanca de liberación del prensatelas en la dirección de la flecha.

■ **Снимите прижимную лапку**
Нажмите на рычаг опускания прижимной лапки в направлении, указанном стрелкой.

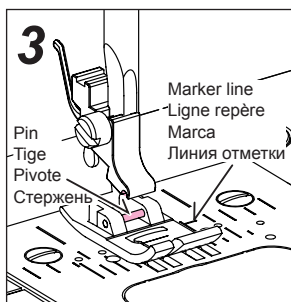

- **Align the presser foot pin with the marker line on the needle plate.**
- **Alignez l'attache du pied avec la ligne repère de la plaque aiguille.**
- **Alinee el pivote del prensatelas con la marca en la placa aguja.**

■ **Поставьте прижимную лапку так, чтобы ее стержень был на одной линии с отметкой на игольной пластине.**

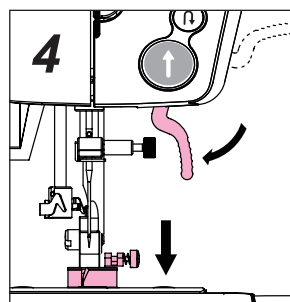

- **Lower the presser foot.**
Lower the presser foot lever, and the presser foot will be snapped in place.
- **Abaissez le pied presseur.**
A ce moment, le pied sera enclenché dans son logement.

■ **Baje el prensatelas.**
Baje la palanca del prensatelas y el prensatelas se fijará en posición emitiendo un chasquido.

■ **Опустите прижимную лапку**
Опустите рычаг прижимной лапки, и лапка будет зафиксирована на месте.

Attaching The Needle / Pose de l'aiguille Instalación de la aguja / Установка иглы

- ⚠ CAUTION:** Make sure to disconnect plug from wall outlet before inserting needle.
- ⚠ ATTENTION:** Assurez-vous d'avoir débranchée la machine.
- ⚠ PRECAUCIÓN:** Asegúrese de desconectar el enchufe de la toma de corriente antes de insertar la aguja.
- ⚠ ПРЕДОСТЕРЕЖЕНИЕ:** Перед тем, как вставить иглу, убедитесь в том, что вилка сетевого шнура вынута из стенной розетки.

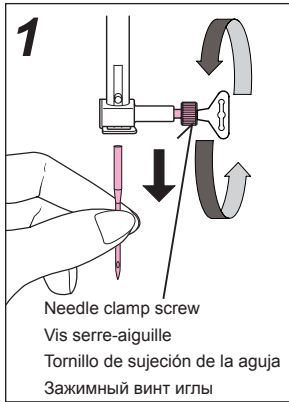

- **Removing the needle.**
(1) Turn the handwheel toward you until the needle bar reaches its highest position.
(2) Loosen the needle clamp screw.
- **Retirez l'aiguille.**
(1) Tournez le volant vers vous jusqu'à ce que l'aiguille soit en haut.
(2) Dévissez la vis du serre-aiguille.

- **Extracción de la aguja.**
(1) Gire el volante hacia usted hasta que la barra de la aguja alcance la posición más alta.
(2) Afloje el tornillo de sujeción de la aguja.
- **Снятие иглы**
(1) Поворачивайте маховик на себя, пока иглодержатель не окажется в самом высоком положении.
(2) Ослабьте зажимный винт иглы.

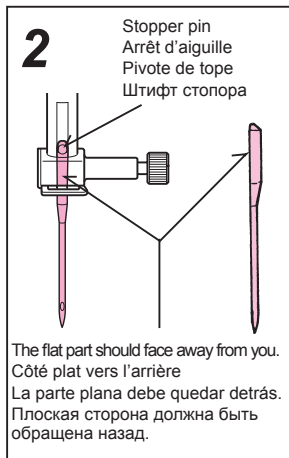

- **Attaching the needle. (The needle cannot be inserted unless it is correctly positioned.)**
Hold the needle with its flat part facing away from you, and insert it fully until it touches the stopper pin.
- **Placez l'aiguille. (L'aiguille ne peut pas être insérée à l'envers.)**
Soutenez l'aiguille avec le côté plat vers l'arrière et insérez-la à fond jusqu'à l'arrêt d'aiguille.

- **Colocación de la aguja. (La aguja no puede insertarse a menos que se coloque correctamente.)**
Sostenga la aguja con la parte plana atrás e insértela por completo hasta que toque el pivote de tope.
- **Установка иглы (Игла не может быть вставлена без предварительного надлежащего позиционирования)**
Держите иглу плоской стороной от себя и вставляйте ее, пока она не коснется штифта стопора.

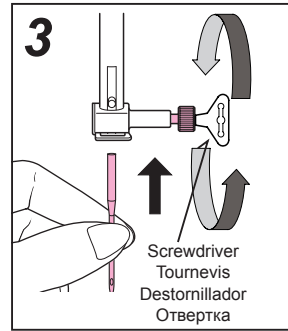

- Securely tighten the needle clamp screw, using the screwdriver furnished with the machine.
- Revissez fermement la vis du serre-aiguille avec le tournevis fourni.
- Apriete fuertemente el tornillo de sujeción de la aguja utilizando el destornillador suministrado con la máquina.

- Плотно затяните зажимный винт иглы с помощью отвертки, поставляемой в комплекте с машиной.

- **Needle to be purchased**
- **Aiguilles à utiliser**
- **Aguja que debe comprarse**
- **Иглы, которые следует приобретать**

When purchasing spare needles, specify HAx1 (130/705H) for household sewing machine or HAx1SP (needle for knits).

Lorsque vous rachetez des aiguilles, spécifiez le type 130/705H (standard) pour machine à coudre ou HAx1SP (pour jerseys).

Cuando compre agujas de recambio, especifique HAx1 (130/705H) para máquinas de coser domésticas o HAx1SP (aguja para punto).

Приобретая запасные иглы, указывайте следующие спецификации: HAx1 (130/705H) – для бытовых швейных машин или HAx1SP (игла для трикотажа).

- **Checking the needle**
- **Vérification de l'aiguille**
- **Comprobación de la aguja**
- **Проверка иглы**



Needle size
Taille de l'aiguille
Tamaño de la aguja
Размер иглы

The larger the number, the thicker the needle.

Plus le tissu est épais, plus la taille d'aiguille est grosse.

Cuanto mayor sea el número, más gruesa será la aguja.

Чем больше номер иглы, тем толще игла.

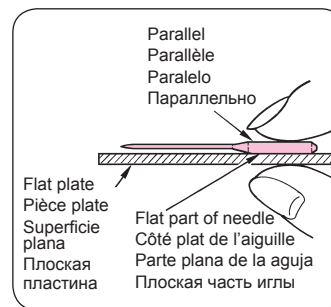











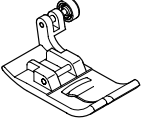

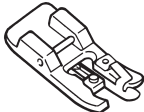



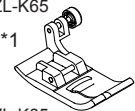
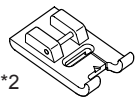

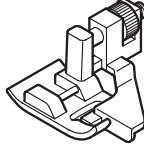
* Check the needle for its straightness occasionally. Any bent needle would cause stitch skipping, thread breakage or damage to fabrics.

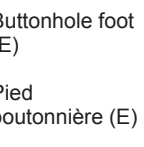
* Vérifiez la bonne qualité de l'aiguille régulièrement. Toute aiguille épointée ou tordue peut endommager votre tissu et causer des défauts de couture importants.

* De vez en cuando, compruebe que la aguja esté recta. Una aguja doblada causaría saltos en la costura, roturas de hilo o daño en los tejidos.

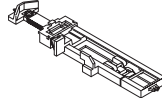
* Периодически проверяйте иглу на кривизну. Любая гнутая игла может привести к пропуску стежков, обрыву нити или повреждению тканей.

Types of Feet and Their Applications
 Types de pieds et leurs applications
 Tipos de prensatelas y sus aplicaciones
 Типы прижимных лапок и их применение
 HZL-K85 model / HZL-K65 model

	Stitch pattern Programme Patrón de puntada Шаблон строчки	Typical applications Applications types Aplicaciones típicas Типичное применение					
Standard presser foot (A) Pied presseur standard (A) Prensatelas estándar (A) Standaard naaivoet (A) 		Straight stitch Point droit Puntada recta Прямая строчка	Overcasting foot (C) Pied surfilage (C)		Overcasting (Overlocking) Surfilage (overlock) Sobrehilado (sobreorillado) Обметка края (оверлок)		
		Zigzag stitch Point zigzag Puntada en zigzag Строчка зигзаг	Prensatelas de sobrehilado (C) Лапка для обметки края (C)				
		Straight stitch for elastic Point droit pour jerseys Puntada recta para tejido elástico Прямая строчка для эластичной ткани					
	HZL-K65 *1  HZL-K85 *2 		Stretch reinforcing stitch Point triple Puntada de refuerzo para tejido elástico Усиленный стежок эластичной строчки	Blindstitch presser foot (D) Pied ourlet invisible (D) Prensatelas de puntada invisible (D) Лапка для потайной строчки (D)		Blindstitch Point invisible Puntada invisible Потайная строчка	
			Overcasting 3-step zigzag stitch Zig-zag piqué 3 points Puntada en zigzag de sobrehilado en 3 pasos Краеобметочная строчка трехшаговым стежком зигзаг				
			Quilt stitch Quilting Puntada de acolchar Стегальная строчка				Blindstitch for elastic fabric Point invisible (pour tissu stretch) Puntada invisible para tejido elástico Потайная строчка для эластичной ткани
			Patchwork, etc. Patchwork, etc. Patchwork, etc. Пэчворк и т.д.				
			Applique Applications Aplique Стежок для аппликации				
Zipper foot (B) Pied fermeture glissière (B) Prensatelas para cremalleras (B) Лапка для молнии (B) 		Scallop stitch Feston Puntada con festones Фестонный стежок	Buttonhole foot (E) Pied boutonnière (E) Prensatelas para ojales (E) Лапка для выметывания петель (E)		Buttonholing Boutonnière Ojales Выметывание петель		
		Pattern stitch Assemblage Puntada de patrón Монтажный стежок	(HZL-K85 only) 				
		Setting zipper Insertion glissières Colocación de la cremallera Вшивание молнии			Bartack Points d'extrémités renforcés Presillado Закрепочная строчка		
					Darning stitch (HZL-K85) Point de reprise (HZL-K85) Puntada de para zurcidos (HZL-K85) Стежок для штопки		

* 1 Standard presser foot (A) / Pied presseur standard (A) / Prensatelas estándar (A) / Стандартная прижимная лапка (A)

* 2 Manual buttonhole foot (I) / Pied boutonnière manuelle (I) / Prensatelas para ojales manuales (I) / Лапка для выметывания петель в ручном режиме (I)

HZL-K85

Pattern stitch / Points de programme Puntada de patrón / Монтажный стежок	Scallop stitch / Points de feston Puntada con festones / Фестонный стежок	Alphabet / Alphabet Alfabeto / Алфавит
		A B C D E F G H I J K L M N O P Q R S T a b c d e f g h i j k l m n o p q r s t U V W X Y Z Ä Ö Ü ß u v w x y z ä ö ü 0 1 2 3 4 5 6 7 8 9 □ □ □ □ □ ! ? □ & /

How to adjust stitch shape (HZL-K85 model only)

Comment ajuster la forme du point (modèle HZL-K85 seulement)

Cómo ajustar la forma de la puntada (sólo modelo HZL-K85)

Регулирование формы стежка (только для модели HZL-K85)

- When you sew pattern stitch, be sure to do test sewing. The stitch result may be deformed depends on the type or thickness of fabric.
- Lorsque vous cousez les points d'un programme, veuillez à faire un essai de couture. Le résultat du point peut être déformé selon le type ou l'épaisseur du tissu.
- Cuando cosa una puntada de patrón, asegúrese de coser una prueba. El resultado de la puntada puede resultar deformado en función del tipo o el grosor del tejido.
- При шитье монтажным стежком не забудьте выполнить проверочное шитье. Получаемый стежок может деформироваться в зависимости от типа или толщины ткани.

1 Manual buttonhole foot(I)
 Pied boutonnière manuel (I)
 Prensateles para ojales manuales (I)
 Лапка для выметывания петель в ручном режиме(I)

- Make sure that the presser foot is correct.
- Vérifiez d'utiliser le bon pied presseur.
- Asegúrese de que el prensateles sea correcto.
- Убедитесь в том, что установлена правильная прижимная лапка.

2

- Select the pattern.
- Sélectionnez le programme.
- Seleccione el patrón.
- Выберите шаблон

3

- Start/stop button**
Press the button for start. Push it again to stop sewing. Needle will stop at its lowest position.
- Touche marche/arrêt**
Pressez cette touche pour démarrer ou pour arrêter la machine. L'aiguille s'arrête en position basse. Cette touche n'est active que le rhéostat débranché.

- Botón de arranque/parada**
Pulse el botón para arrancar. Vuelva a pulsarlo para parar de coser. La aguja se detendrá en la posición más baja.

- Поднимите прижимную лапку и вытащите ткань**
Дождитесь полной остановки иглы. Нажмите кнопку обратной строчки, чтобы поднять иглу, и затем поднимите рычаг прижимной лапки.

4

- Lift the presser foot and take out the fabric.**
Wait until the needle totally stops. Push the reverse stitch button to raise the needle and then raise the presser foot lever.
- Relevez le pied et retirez le tissu.**
Attendez que l'aiguille soit bien arrêtée. Appuyez sur la touche

couture arrière pour remonter l'aiguille puis relevez le pied.

- Eleve el prensateles y retire el tejido.**
Espere a que la aguja se detenga por completo. Presione el botón de puntada inversa para elevar la aguja y, a continuación, levante la palanca del prensateles.

- Кнопка старт/стоп**
Нажмите кнопку, чтобы начать работу. Нажмите кнопку еще раз, чтобы остановить шитье. Игла остановится в самом нижнем положении.

too far / trop loin / demasiado lejos / Слишком широкий

Adjust with adjusting screw to form the stitch.
 Ajustez avec la vis de réglage pour former le point.

Turn the screw toward (-).
 Tournez la vis vers (-).
 Gire el tornillo hacia (-).
 Поверните винт в направлении(-).

too close / trop près / demasiado cerca / Слишком плотный

Ajustar con el tornillo de ajuste para formar la puntada.
 Отрегулируйте форму стежка с помощью регулировочного установочного винта.

Turn the screw toward (+).
 Tournez la vis vers (+).
 Gire el tornillo hacia (+).
 Поверните винт в направлении(+).

How To Adjust Thread Tension

Comment régler la tension du fil

Cómo ajustar la tensión del hilo

Регулирование натяжения нити

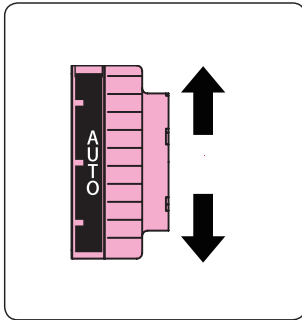

- * Adjust the thread tension as described below when special type of fabric is used or the thread tension has changed from the adequate setting.
- * Les réglages de tension ci-dessous sont utiles lorsque l'on coud une matière spéciale ou que les réglages initiaux ont été changés.
- * Ajuste la tensión del hilo según se describe a continuación cuando se utilice el tipo de tejido especial o cuando la tensión del hilo no sea el valor adecuado.
- * При использовании специальной ткани или при изменении натяжения нити по сравнению с натяжением, установленным по умолчанию, отрегулируйте натяжение нити, как описано ниже.

Normally, well-tensed seam is obtained when the needle thread and bobbin thread interlace with each other at the middle of the fabric thickness.

Normalement, une bonne tension est obtenue quand les deux fils s'entrecroisent au centre de l'épaisseur du tissu (d'où la nécessité de toujours faire vos essais sur deux épaisseurs de tissu).

Normalmente, una costura con una tensión correcta se obtiene cuando el hilo de la aguja y el hilo de la canilla se entrelazan en la mitad del grosor del tejido.

Обычно, хорошо натянутый шов получается тогда, когда игольная нить и шпульная нить переплетаются друг с другом в середине толщины ткани.

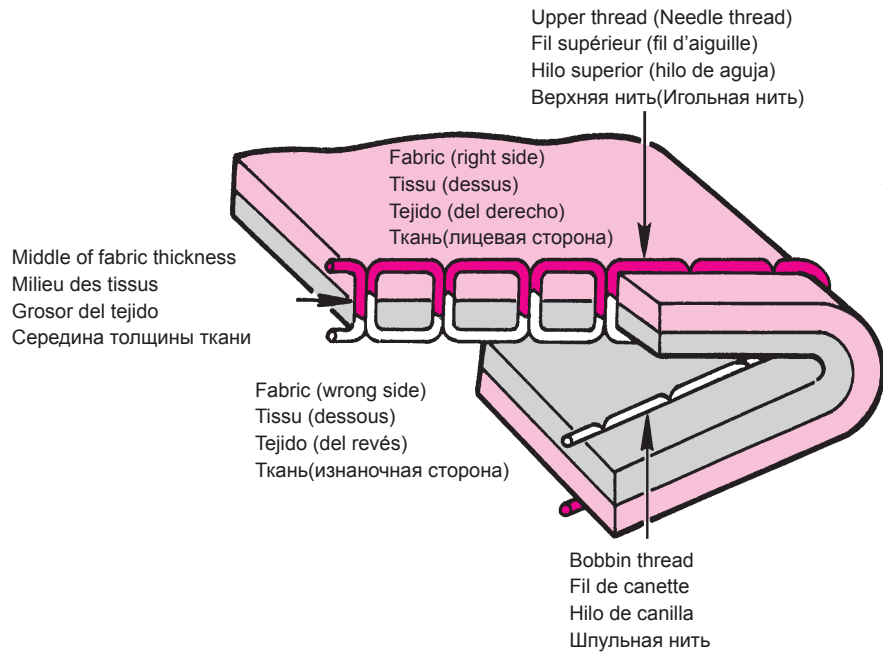

The upper thread tension is too low.
La tension supérieure est trop faible.
La tensión del hilo superior es demasiado baja.
Натяжение верхней нити слишком слабое.

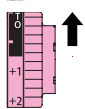
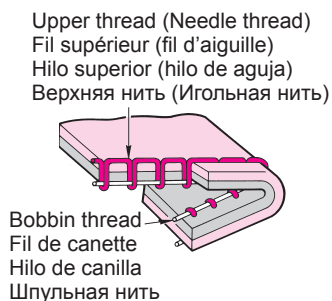

To increase upper thread tension.
 Pour augmenter la tension supérieure.
 Para aumentar la tensión del hilo superior.
 Усилить натяжение верхней нити.



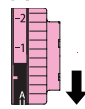
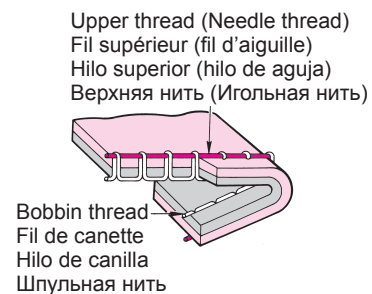

The upper thread tension is too high.
La tension supérieure est trop forte.
La tensión del hilo superior es demasiado alta.
Натяжение верхней нити слишком сильное.

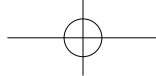

To decrease upper thread tension.
 Pour diminuer la tension supérieure.
 Para reducir la tensión del hilo superior.
 Ослабить натяжение верхней нити.

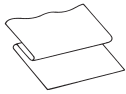

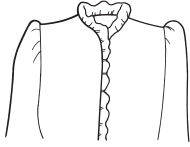



Fabric, thread and needle table

	Fabric 	Thread 	Needle  HA×1
Light-weight materials 	Lawn	Silk threadNo.80,90 Spun threadNo.80,90	No.11
	Georgette		
	Tricot	Spun threadNo.60-90	Knit needle No.11
	Wool and synthetic fabrics	Silk threadNo.80 Spun threadNo.60-90	No.11-14
Medium-weight materials 	Cotton and synthetic fabrics	Spun threadNo.50, 60	No.11-14
	Light jersey	Silk thread No.50 Spun threadNo.50, 60	Knit needle No.11
	Ordinary wool and synthetic fabrics	Silk threadNo.50 Spun threadNo.50, 60	No.11-14
Heavy-weight materials 	Denim	Spun threadNo.30-50	No.14-16
	Jersey	Silk threadNo.50 Spun threadNo.50, 60	Knit needle No.11-14
	Coat	Silk thread No.50	No.11-14

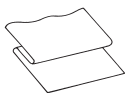

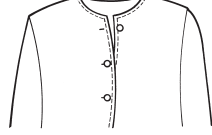
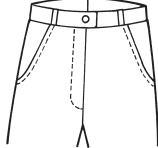

- * In general, the same thread is used for both needle and bobbin threads.
- * Thin thread and needle will be used for light-weight fabrics and thick thread and needle will be used for heavy-weight materials.
- * Check that the combination of needle and thread is OK by trial sewing on the material which will be sewn.
- * Knit needle is good for stretchy fabrics (such as knits) and synthetic fabrics.
- * Use thread No. 30 - 90.
- * When it is difficult to go over an overlapped section, guide the fabric by hand.
- * When sewing decorative stitches or letters (Page 50), use knit needle for better finish.

Matière, fil et aiguille

	Tissu 	Fil 	Aiguille  HA×1
Tissus fins 	Lin	Fil de soieNo.80,90 Fil synthétiqueNo.80,90	No.11
	Crêpe		
	Tricot	Fil synthétiqueNo.60-90	Knit needle No.11
	Laine et matières synthétiques	Fil de soieNo.80 Fil synthétiqueNo.60-90	No.11-14
Tissus moyens 	Coton et matières synthétiques	Fil synthétiqueNo.50, 60	No.11-14
	Jersey léger	Fil de soie No.50 Fil synthétiqueNo.50, 60	Knit needle No.11
	Laine ordinaire et matières synthétiques	Fil de soieNo.50 Fil synthétiqueNo.50, 60	No.11-14
Tissus épais 	Denim	Fil synthétiqueNo.30-50	No.14-16
	Jersey	Fil de soieNo.50 Fil synthétiqueNo.50, 60	Knit needle No.11-14
	Côtes	Fil de soie No.50	No.11-14



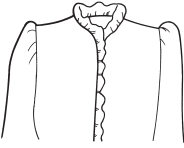
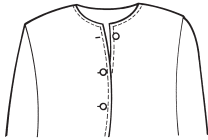

- * En général le même fil est utilisé pour l'aiguille et la canette.
- * Un fil et une aiguille fine sont utilisés pour coudre des matières légères un fil et une aiguille épaisse sont utilisés pour des matières épaisses.
- * Vérifiez que la combinaison fil/aiguille est OK en faisant des essais sur la matière qui sera cousue.
- * L'aiguille pour jersey est bonne pour les matières extensibles (comme du jersey) et pour les matières synthétiques.
- * Utilisez un fil No. 30 à 90.
- * Quand il est difficile de coudre une surépaisseur, guidez la matière avec les mains.
- * Lors de la couture de points décoratifs ou de lettres (Page 50), utilisez une aiguille pour jersey pour un meilleur résultat.

Tabla de tejidos, hilo y aguja

	Tejido 	Hilo 	Aguja  HA×1
Materiales finos 	Lino	Hilo de sedaNº.80,90	Nº.11
	Crespón	Hilo normalNº.80,90	
	Tricot	Hilo normalNº.60-90	Aguja para punto
	Lana y tejidos sintéticos	Hilo de sedaNº.80 Hilo normalNº.60-90	Nº.11-14
Materiales medios 	Algodón y tejidos sintéticos	Hilo normalNº.50,60	Nº.11-14
	Punto fino	Hilo de sedaNº.50 Hilo normalNº.50,60	Aguja para punto Nº.11
	Lana y tejidos sintéticos convencionales	Hilo de sedaNº.50 Hilo normalNº.50,60	Nº.11-14
Materiales gruesos 	Tejano	Hilo normalNº.30-50	Nº.14-16
	Punto	Hilo de sedaNº.50 Hilo normalNº.50,60	Aguja para punto Nº.11-14
	Paño	Hilo de sedaNº.50	Nº.11-14

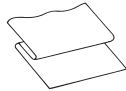
- * En general, el mismo hilo se utiliza tanto para la aguja como para la canilla..
- * Se utilizará un hilo y una aguja finos para tejidos finos y un hilo y una aguja gruesos para materiales gruesos.
- * Compruebe que la combinación de hilo y aguja sea correcta. Para ello, realice pruebas en el material que coserá.
- * La aguja de punto es adecuada para tejidos elásticos (como el punto) y tejidos sintéticos.
- * Utilice el hilo Nº. 30 - 90.
- * Cuando sea difícil pasar por una sección superpuesta, guíe el tejido con la mano.
- * Cuando cosa puntadas decorativas o letras (página 50), utilice la aguja de punto para un acabado óptimo.

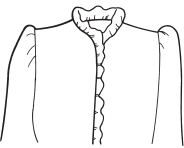
Таблица соответствия тканей, нитей и игл

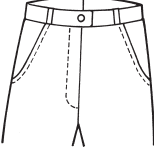
	Ткань 	Нить 	Игла  HA×1
Легкие ткани 	Батист	Шелковая нить.....No.80,90	No.11
	Жоржет	Нить из волокнаNo.80,90	
	трикотаж	Нить из волокнаNo.60-90	Игла для трикотажа No.11
	шерстяные и синтетические ткани	Шелковая нить.....No.80 Нить из волокнаNo.60-90	No.11-14
Средние ткани 	Хлопок и синтетические ткани	Нить из волокнаNo.50, 60	No.11-14
	Легкая джерси	Шелковая нитьNo.50 Нить из волокнаNo.50, 60	Игла для трикотажа No.11
	Шерсть для суконного прядения и синтетические ткани	Шелковая нить.....No.50 Нить из волокнаNo.50, 60	No.11-14
Тяжелые ткани 	Джинсовая ткань	Нить из волокнаNo.30-50	No.14-16
	Джерси	Шелковая нитьNo.50 Нить из волокна No.50, 60	Игла для трикотажа No.11-14
	Обивочные ткани	Шелковая нить..... No.50	No.11-14

- * Обычно, в качестве, как игольной нити, так и шпульной нити, используют одну и ту же нить.
- * Для легких тканей необходимо использовать тонкую нить и тонкую иглу, а для тяжелых тканей – толстую нить и толстую иглу.
- * Проверьте, правильно ли подобрана комбинация иглы и нити, с помощью пробного шитья на материале, который будет обрабатываться.
- * Иглы для трикотажа хорошо подходят для эластичных тканей (например, трикотажные изделия) и синтетических тканей.
- * Используйте нить #30-90.
- * Когда возникают трудности при обработке участка, прошиваемого внахлестку, направляйте ткань руками.
- * Для обеспечения лучшей отделки при прокладывании декоративных стежков или шитье букв (стр. 50) используйте иглу для трикотажа.

How To Adjust Stitch Length (manually)

Comment régler manuellement la longueur du point

Cómo ajustar la longitud de la puntada (manualmente)

Регулирование длины стежка (вручную)

stitch length manual adjustment button
 Touche de réglage manuel de la longueur du point
 Botón de ajuste manual de longitud de puntada
 кнопка регулирования длины стежка вручную



For HZL-K85 only
 The actual stitch length will be shown on LED display when manual button is pressed

Pour la HZL-K85 uniquement
 La longueur de point actuelle est indiquée sur l'affichage LED lorsque la touche manuelle est enfoncée

Sólo para HZL-K85
 La longitud real de la puntada se mostrará en la pantalla LED cuando se pulse el botón manual

Только для HZL-K85
 При нажатии кнопки регулирования длины стежка вручную на светодиодном дисплее будет отображаться фактическая длина стежка.

- * When machine is turned on again or a pattern is re-selected, the stitch length will be automatically set to a preset one.
- * To adjust the stitch length to a desired one, press the stitch length manual adjustment button (the button will light up). To cancel the manual adjustment mode, select a pattern or press the stitch length manual adjustment button again.
- * Lorsque la machine est rallumée ou qu'un autre point a été sélectionné, la longueur de point a automatiquement été préréglée.
- * Pour régler la longueur des points, appuyez sur la touche manuelle (le témoin s'allume). (Pour annuler le réglage manuel, sélectionnez un point ou appuyez sur la touche).
- * Cuando se vuelve a encender o la máquina o se vuelve a seleccionar la máquina, la longitud de puntada establecida puede establecerse en un valor predefinido.
- * Para ajustar la longitud de puntada deseada, presione el botón de ajuste manual de longitud de puntada (el botón se encenderá). Para cancelar el modo de ajuste manual, seleccione un patrón o vuelva a presionar el botón de ajuste manual de la longitud de puntada.
- * При включении машины или повторном выборе шаблона длина стежка автоматически устанавливается в ранее заданном значении.
- * Чтобы отрегулировать необходимую длину стежка, нажмите кнопку регулирования длины стежка вручную (кнопка загорится). Чтобы отменить режим регулирования вручную, выберите шаблон или снова нажмите кнопку регулирования длины стежка вручную.

HZL-K85 Only												*		*	*	*
Stitch pattern Programme Patrón de puntada Шаблон строчки																
Automatic (mm) Automatique (mm) Automático (mm) Автоматический режим (мм)	2.4	2.0	2.4	2.0	3.0	2.6	1.2	1.8	1.0	0.4	0.5	0.6		1.4		
Manual (mm) Manuel (mm) Manual (mm) Регулирование вручную (мм)	0 ~ 4.0		1.2 ~ 2.6	0.4 ~ 4.0	1.8 ~ 3.8	1.6 ~ 2.6	0~4.0	0.4 ~ 4.0	0.2 ~ 2.0	0.2~1.0					1.0 ~ 1.8	

HZL-K85 Only	*			*	*				*	*	*	*		*		
Stitch pattern Programme Patrón de puntada Шаблон строчки																
Automatic (mm) Automatique (mm) Automático (mm) Автоматический режим (мм)	2.0	0.6	2.6	0.8	--	2.6						0.5				
Manual (mm) Manuel (mm) Manual (mm) Регулирование вручную (мм)	1.6 ~ 2.0	0.2 ~ 1.0	1.2 ~ 2.6	0.4 ~ 4.0	--	1.2~2.6						0.0~1.0				



Examples of automatically/manually determined straight stitch lengths.

Exemples de longueur de point automatique/manuelle

Ejemplos de determinación automática/manual de las longitudes de puntada recta.

Примеры автоматического/ручного регулирования длины стежка прямой строчки

Automatic / Automatique / Automático/ Автоматическое регулирование



For automatically-determined stitch length:

The best-suited stitch length for selected pattern is automatically established regardless of the position of the adjusting lever.

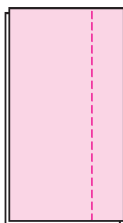

Pour une longueur de point automatiquement sélectionnée:

La longueur de point idéale est automatiquement établie quelque soit la position du curseur.

Para la determinación automática de la longitud de la puntada:

La longitud ideal de puntada para el diseño seleccionado está establecida según la posición de la palanca de ajuste.

Для длины стежка, определяемой в автоматическом режиме

Наиболее подходящая длина стежка для выбранного вида строчки это длина, устанавливаемая автоматически независимо от положения регулировочного рычага.

Manual / Manuelle / Manual / Регулирование вручную

- * The machine will beep when the adjusting lever is moved. Set the adjusting lever at a desired position.
- * Even in the case where the stitch length is manually adjusted, the stitch length manual adjustment button will flash on and off when the automatically-determined stitch length position is reached.
- * La machine émet un bip sonore quand le curseur est bougé. Réglez- le sur la position requise.
- * Le bouton manuel clignote lorsque la longueur des points déterminée automatiquement est atteinte même si l'on a réglé la longueur des points manuellement.
- * La máquina pitará cuando se mueva la palanca de ajuste. Establezca la palanca de ajuste en la posición deseada.
- * Incluso en caso de que se ajuste manualmente la longitud de puntada, el botón de ajuste manual parpadeará cuando se alcance la posición de longitud de puntada determinada automáticamente.
- * При перемещении регулировочного рычага в машине срабатывает звуковой сигнал. Установите регулировочный рычаг в необходимое положение.
- * Даже в случае регулирования длины стежка вручную кнопка регулирования длины стежка вручную будет подсвечиваться; она погаснет в тот момент, когда будет достигнута позиция автоматически определенной длины стежка.

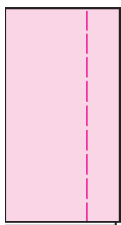

When the stitch length manual adjustment button is pressed and adjusting lever is moved to the right beyond the point at which the manual button flashes on and off.

Si l'on appuie sur le bouton manuel et déplace le levier de réglage vers la droite au-delà du point auquel le bouton manuel clignote:

Cuando se presiona el botón de ajuste manual de la longitud de puntada y la palanca de ajuste se mueve a la derecha, más allá del punto en el que el botón manual parpadea.



HZL-K85 Only

При нажатии кнопки регулирования длины стежка вручную и перемещении регулировочного рычага вправо за пределы позиции, в которой кнопка регулирования вручную подсвечивается и гаснет.

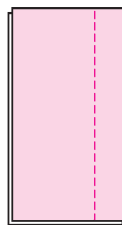

When the adjusting lever is moved to the left beyond the point at which the manual button flashes on and off.

Si l'on déplace le levier de réglage vers la gauche au-delà du point auquel le bouton manuel clignote.

Cuando la palanca de ajuste se mueve a la izquierda, más allá del punto en el que parpadea el botón manual.



HZL-K85 Only

При перемещении регулировочного рычага влево за пределы позиции, в которой кнопка регулирования вручную подсвечивается и гаснет.

Straight Stitch / Point droit

Puntada recta / Прямая строчка

The straight stitch is the basic stitch.
 Le point droit est le point de base.
 La puntada recta es la puntada básica.
 Прямая строчка – это основная строчка.

- CAUTION:** Turn off the machine before changing the presser foot.
- ATTENTION:** Eteignez la machine avant de changer le pied presseur.
- PRECAUCIÓN:** Apagu e la máq uina ant es de cambiar el prensatelas.
- ПРЕДОСТЕРЕЖЕНИЕ:** Отключите машину от сети перед тем, как менять прижимную лапку.

1

Standard presser foot (A)
 Pied standard (A)
 Prensatelas estándar (A)
 Стандартная прижимная лапка(A)

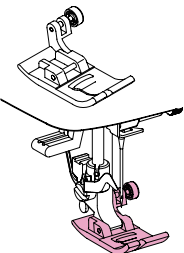

- Make sure that the presser foot is correct.
- Vérifiez d'utiliser le bon pied presseur.
- Asegúrese de que el prensatelas sea el correcto.
- Убедитесь в том, что прижимная лапка выбрана правильно

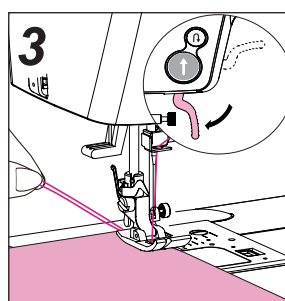

- **Set the fabric and lower the presser foot.**
 Place the fabric under the presser foot so the needle will enter the sewing start point of the fabric. Pull both the needle and bobbin threads to the rear of the machine and lower the presser foot.

2



Center needle position	Left needle position
Aiguille au centre	Aiguille à gauche
Posición central de la aguja	Posición izquierda de la aguja
Положение иглы по центру	Положение иглы слева

- Select a stitch pattern.
- Sélectionnez le programme.
- Seleccione un patrón de puntada.
- Выберите шаблон строчки

- **Placez le tissu et abaissez le pied.**
 Mettez le tissu sous le pied afin que l'aiguille pénètre au point de départ voulu. Tirez les deux fils vers l'arrière et abaissez le pied presseur.

- **Coloque el tejido y baje el prensatelas.**
 Coloque el tejido bajo el prensatelas de modo que la aguja se introduzca en el punto de inicio de costura del tejido. Tire de los hilos de la aguja y la canilla hacia la parte posterior de la máquina y baje el prensatelas.

- **Расположите ткань и опустите прижимную лапку.**
 Расположите ткань под прижимной лапкой так, чтобы игла вошла в ткань в точке начала шитья. Отведите обе нити, игольную и шпульную, к задней стороне машины и опустите прижимную лапку.

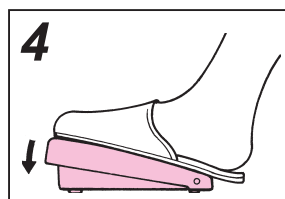

- **Begin sewing.**
- **Commencez à coudre.**
- **Empiece a coser.**
- **Начинайте шить.**

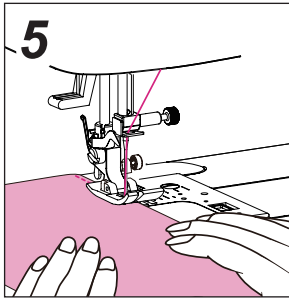

- **Lightly hold the fabric with your hands.**
Be careful not to apply excessive pulling force to the fabric while sewing.
- **Guidez légèrement le tissu avec vos mains.**
Faites attention de ne pas tirer ou retenir le tissu pendant la couture.

- **Sostenga el tejido suavemente con las manos.**
Procure no ejercer una fuerza excesiva al tirar del tejido mientras esté cosiendo.
- **Слегка поддерживайте ткань руками.**
Будьте осторожны, не тяните ткань слишком сильно во время шитья.

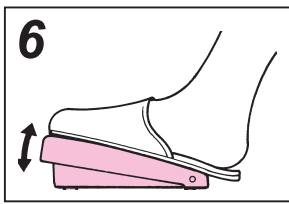

- **Adjust the sewing speed.**
- **Ajustez la vitesse.**
- **Ajuste la velocidad de costura.**
- **Регулируйте скорость шитья.**

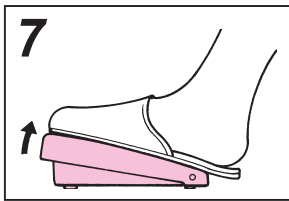

- **Stop sewing.**
- **Arrêtez de coudre.**
- **Pare de coser.**
- **Остановите машину**

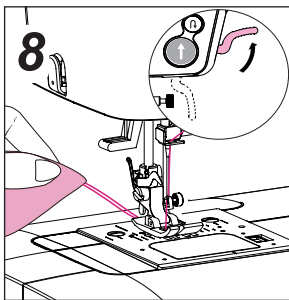

- **Lift the presser foot and take out the fabric.**
Wait until the needle totally stops. Push the reverse stitch button to raise the needle and then raise the presser foot lever.
- **Relevez le pied et retirez le tissu.**
Attendez que l'aiguille soit bien arrêtée. Appuyez sur la touche couture arrière pour remonter l'aiguille puis relevez le pied.

- **Eleve el prensatelas y retire el tejido.**
Espere a que la aguja se detenga por completo. Presione el botón de puntada inversa para elevar la aguja y, a continuación, levante la palanca del prensatelas.
- **Поднимите прижимную лапку и уберите ткань**
Подождите, пока игла не остановится полностью. Нажмите кнопку обратной строчки, чтобы поднять иглу, затем поднимите рычаг прижимной лапки.

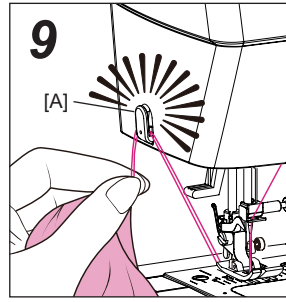

- **Trim the threads.**
Pull out the needle and bobbin threads by approximately 10cm and cut them with the "thread cutter" mounted on the face cover. [A] = Thread cutter
- **Coupez les fils.**
Tirez les deux fils sur env. 10cm et coupez-les avec le coupe-fil situé sur l'avant du capot frontal. [A] = coupe-fils

- **Corte los hilos.**
Saque una cantidad de hilo de la aguja y la canilla de unos 10cm y córtela con el "cortahilos" instalado en la cubierta frontal. [A] = Cortahilos
- **Обрежьте нити.**
Вытяните игольную и челночную нити на длину примерно 10 см и отрежьте их с помощью «приспособления для обрезки нити», установленного на фронтальной крышке. [A] = Приспособление для обрезки нити.

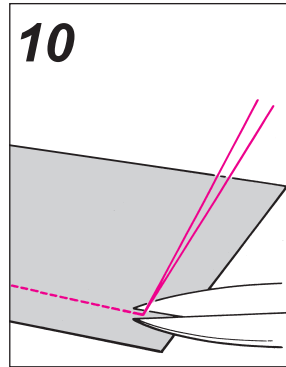

- **Knot the threads on the wrong side of the fabric.**
Pull out the remaining threads on the wrong side of the fabric, knot the threads and cut them at the edge of the knot.
- **Nouez les fils à l'envers du tissu.**
Retirez les fils restant à l'envers du tissu, nouez-les et coupez-les au bord du noeud.

- **Anude los hilos en el lado del revés del tejido.**
Tire de los hilos restantes en el revés del tejido, anuda los hilos y córtelos a ras del nudo.
- **Завяжите нити узелком на изнаночной стороне ткани**
Вытяните оставшиеся нити на изнаночную сторону ткани, завяжите их узелком и обрежьте у края узелка.



- **Straight stitch for elastic fabric.**
Finished seams are elastic. This stitch system can be used for producing straight stitches on elastic fabrics such as knits and jersey.
- **Point droit pour tissus élastiques.**
Les coutures sont extensibles. Ce point produit des points droits très souples sur les jerseys fins et les mailles.
- **Puntada recta para tejido elástico.**
Las costuras acabadas son elásticas. Este sistema de puntada puede utilizarse para crear puntadas rectas en tejido elástico como tricot y punto.
- **Прямая строчка для эластичной ткани.**
Обработанные швы эластичны. Данную систему шитья можно использовать для прокладывания прямых строчек на эластичных тканях, например, трикотажных тканях и джерси.



- Automatic lock stitch
- Points d'arrêt programmables
- Puntada de remate automática
- Автоматическое шитье челночным стежком

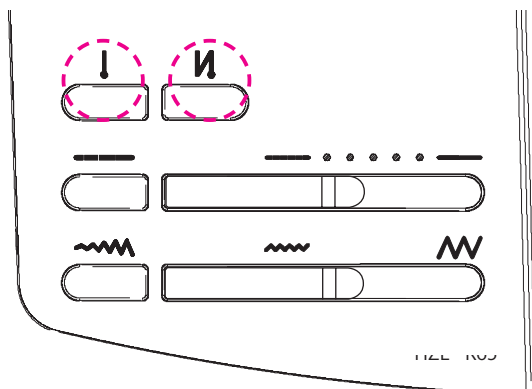

To prevent stitches from coming apart:

Select a pattern to be sewn, then press **I** or **II** button. The pressed button will light up and the machine will perform lock stitch at the beginning. Press reverse button to perform lock stitch at the end of sewing.

Pour empêcher les points de se défaire :

Sélectionnez un programme à coudre, puis appuyez sur la touche **I** ou **II**. La touche enfoncée s'allume et la machine exécute le point d'arrêt au début. Appuyez sur la touche couture arrière pour exécuter le point d'arrêt à la fin de la couture.

Para evitar que se abran las puntadas:

Seleccione un patrón para coser y pulse el botón **II** o **I**. El botón pulsado se encenderá y la máquina realizará la puntada de remate al inicio. Presione el botón **II** de puntada inversa para realizar la puntada de remate al final de la costura.

Чтобы предотвратить распускание строчек:

Выберите шаблон для шитья, затем нажмите кнопку **I** или **II**. Нажатая кнопка загорится, и машина начнет выполнять шитье челночным стежком в начале шитья. Нажмите кнопку обратной строчки **II** для выполнения шитья челночным стежком по окончании шитья.

To cancel the automatic lock stitch, follow one of the three different procedures described below:

Pour annuler cette fonction, suivez une des trois procédures proposées ci-dessous:

Para cancelar la puntada de remate automática, siga uno de los tres procedimientos diferentes que se describen a continuación:

Чтобы отменить автоматическое шитье челночным стежком, выполните одну из трех операций, описанных ниже:

- (1) Press **I** or **II** button again.
- (2) Select another pattern.
- (3) Turn off power to the machine.

- (1) Pressez à nouveau la touche **I** **II**
- (2) Sélectionnez un autre programme.
- (3) Rallumez de nouveau la machine.

- (1) Vuelva pulsar el botón **I** o **II**
- (2) Seleccione otro patrón.
- (3) Apague la alimentación de la máquina.

- (1) Нажмите снова кнопку **I** или **II**.
- (2) Выберите другой шаблон.
- (3) Отключите электропитание машины.

Example:
Straight stitch







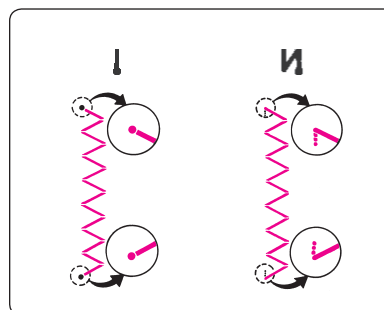
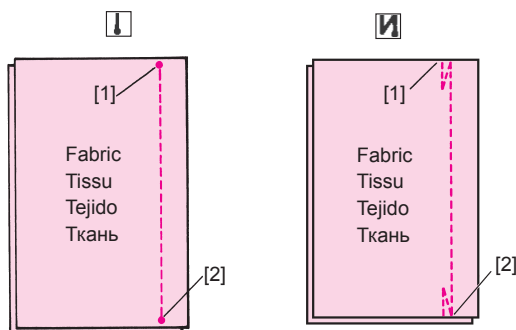

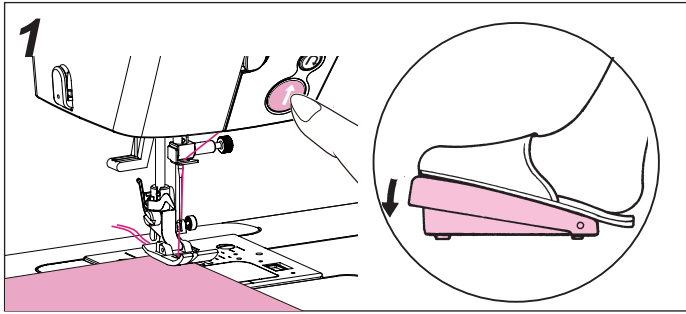
Exemple:
Point droit

Ejemplo:
Puntada recta

Пример:
Прямая строчка





- **Select first stitch pattern to be sewn.**
Press   button.
The machine produces lock stitches and automatically starts sewing from the starting position.
- **Sélectionnez d'abord le programme à coudre.**
Pressez la touche  .
La machine effectue les points d'arrêt puis démarre la couture à l'endroit initial.
- **Seleccione el primer patrón de puntada que desee coser.**
Pulse el botón  o .
La máquina realiza puntadas de remate y automáticamente empieza a coser desde la posición inicial.
- **Прежде всего, выберите шаблон строчки для шитья**
Нажмите кнопку  .
Машина выполняет шитье челночным стежком и автоматически начинает шитье со стартовой позиции.

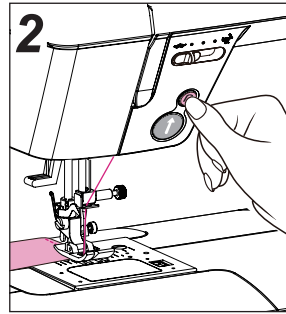

- **Press the reverse stitch button.**
When the predetermined seam end is reached, press the reverse stitch button. Then, the machine will perform lock stitches, stop at the predetermined position.
 - * The machine will not perform lock stitch when you stop by stop button or foot controller.
 - * The machine will perform lock stitches by pressing the reverse stitch button after pressing the stop button
- **Appuyez sur la touche couture arrière.**
Lorsque la fin prédéterminée de la couture est atteinte, appuyez sur la touche couture arrière. Puis, la machine exécutera le point d'arrêt et s'arrêtera à la position prédéterminée.
 - * La machine n'exécutera pas le point d'arrêt si vous arrêtez la couture avec la touche d'arrêt ou le rhéostat.
 - * La machine exécutera le point d'arrêt si vous appuyez sur la touche couture arrière après avoir appuyé sur la touche d'arrêt.
- **Pulse el botón de puntada inversa.**
Cuando llegue al final de la costura predeterminada, pulse el botón de puntada inversa.
A continuación, la máquina realizará puntadas de remate y se detendrá en la posición predeterminada.
 - * La máquina no realizará la puntada de remate cuando se detenga con el botón de parada o el pedal.
 - * La máquina realizará puntadas de remate cuando pulse el botón de puntada inversa después de pulsar el botón de parada.
- **Нажмите кнопку обратной строчки**
Нажмите кнопку обратной строчки, когда будет достигнута заранее определенная позиция в конце шва. Машина будет выполнять шитье челночным стежком и остановится в заранее определенной позиции.
 - * Машина не будет выполнять шитье челночным стежком, если вы остановите работу машины, нажав кнопку «стоп» или ножную педаль.
 - * Машина будет выполнять шитье челночным стежком при нажатии кнопки обратной строчки после того, как будет нажата кнопка «стоп».

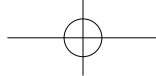

- Lock stitch (Reverse stitch)
- Couture arrière
- Puntada de remate (puntada inversa).
- Челночный стежок (обратная строчка)

Use this function to produce lock stitches of more than three stitches.

Utilisez cette fonction pour faire plus de trois points en couture arrière.

Utilice esta función para producir puntadas de remate de más de tres puntadas.

Используйте эту функцию, чтобы выполнить более трех челночных стежков.

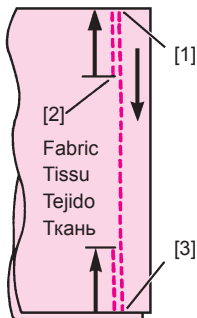

* The machine will perform reverse stitching as long as the reverse stitch button is being pressed.

* The machine performs reverse stitching at low speed.

* La machine coud en arrière tant que la touche est pressée.

* La machine ne coud en arrière qu'à vitesse électroniquement réduite.

* La máquina realizará puntadas inversas mientras esté pulsado el botón de puntada inversa.

* La máquina realiza las puntadas inversas a baja velocidad.

* Машина будет выполнять прокладывание обратной строчки, пока будет нажата кнопка обратной строчки.

* Машина выполняет прокладывание обратной строчки на низкой скорости.

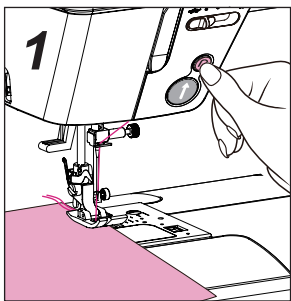

■ **Press the reverse stitch button.**

The machine performs reverse stitching as long as the reverse stitch button is being pressed.

■ **Pressez la touche "arrière".**
La machine effectue la couture en arrière tant que la touche est pressée.

■ **Pulse el botón de puntada inversa.**

La máquina realiza puntadas inversas mientras esté pulsado el botón de puntada inversa.

■ **Нажмите кнопку обратной строчки**

Машина выполняет прокладывание обратной строчки, пока нажата кнопка обратной строчки.

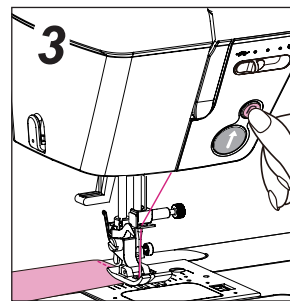

■ **Press the reverse stitch button.**

(The machine will stop with its needle up.)

■ **Pressez la touche "arrière".**
(La machine s'arrête avec l'aiguille en haut).

■ **Pulse el botón de puntada inversa.**
(La máquina se detendrá con la aguja subida.)

■ **Нажмите кнопку обратной строчки**
(Машина остановится с поднятой иглой.)

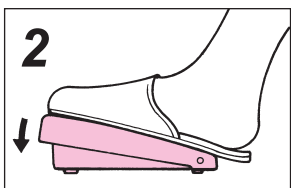

■ **Sew the seam.**

■ **Effectuez votre couture.**

■ **Cosa la costura.**

■ **Прошивайте шов**



- Beginning of sewing heavy-weight fabric
- Démarrer la couture sur des matières épaisses
- Empezar a coser tejido grueso
- Начало шитья на тяжелой ткани.

To start sewing from the multi-layer material edge, use the button mounted on the presser foot to make the presser foot parallel to the fabric, thereby ensuring smooth sewing.

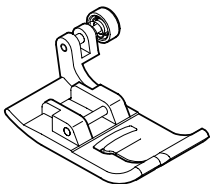

Standard presser foot (A)
Pied standard (A)
Prensateles estándar (A)
Стандартная прижимная лапка (A)

Pour démarrer votre couture sur les bords des épaisseurs, vous pouvez utiliser le bouton situé sur le pied presseur pour l'aligner en parallèle avec le tissu, assurant ainsi une couture facilitée.

Para empezar a coser desde un borde de material con varias capas, utilice el botón montado en el prensateles para que el prensateles discurra en paralelo al tejido, de modo que se garantice una costura suave

Чтобы начать шитье от края многослойного материала, используйте кнопку, которая находится на прижимной лапке, и установите прижимную лапку параллельно ткани, обеспечивая тем самым ровное шитье.

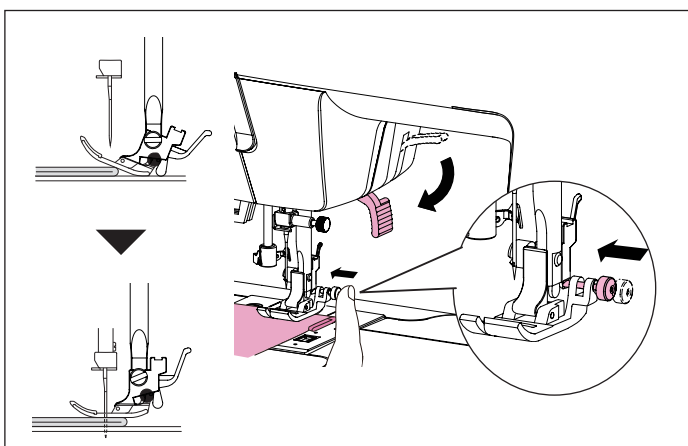

- Pressing the button (spring) that is mounted on the presser foot into the groove in the presser foot holder and lower the presser foot.
- Appuyez sur le bouton (ressort) qui est monté sur le pied dans la fente du support de pied, abaissez le pied presseur.
- Pulse el botón (resorte) montado en el prensateles para insertarlo en la abertura del soporte del prensateles y baje el prensateles.
- Нажмите кнопку (пружину), которая находится на прижимной лапке в бороздке держателя прижимной лапки, опустите прижимную лапку.

Zigzag Stitch / Point zig zag

Puntada en zigzag / Строчка зигзаг

- CAUTION:** Make sure to turn off the machine before changing the presser foot.
- ATTENTION:** Assurez-vous d'éteindre la machine avant de changer le pied presseur.
- PRECAUCIÓN:** Asegúrese de apagar la máquina antes de cambiar el prensatelas.
- ПРЕДОСТЕРЕЖЕНИЕ:** Убедитесь в том, что машина отключена от сети, прежде чем менять прижимную лапку.

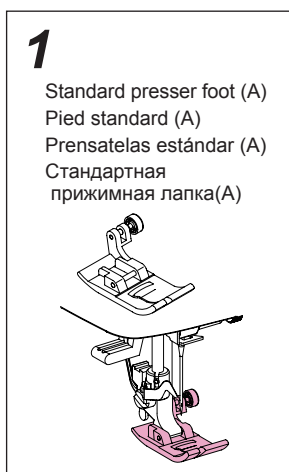

- **Make sure that the presser foot is correct.**
- **Vérifiez d'avoir le bon pied presseur.**
- **Asegúrese de que el prensatelas será el correcto.**
- **Убедитесь в том, что прижимная лапка выбрана правильно.**

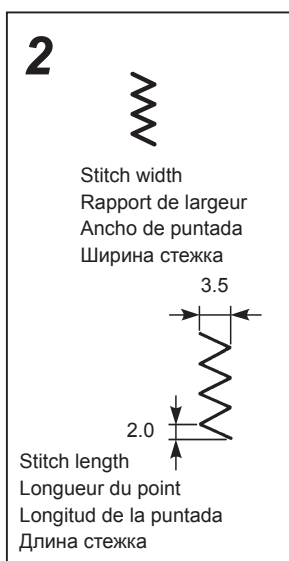

- **Select the zigzag stitch pattern.**
(Automatic)
Zigzag width: 3.5 mm
Stitch length: 2.0 mm
- **Sélectionnez le point zig-zag.**
(Automatique)
Largeur du point: 3.5 mm
Réglage de longueur: 2.0 mm
- **Seleccione el patrón de puntada en zigzag.**
(Automático)
Anchura del zigzag: 3,5 mm
Longitud de la puntada: 2,0 mm

- **Выберите шаблон строчки зигзаг.**
(Автомат.)
Ширина зигзага: 3,5 мм
Длина стежка: 2,0 мм

How To Adjust Stitch Width (manually)

Comment régler la largeur des points (manuellement)

Cómo ajustar la anchura de la puntada (manualmente)

Регулирование ширины стежка (вручную)

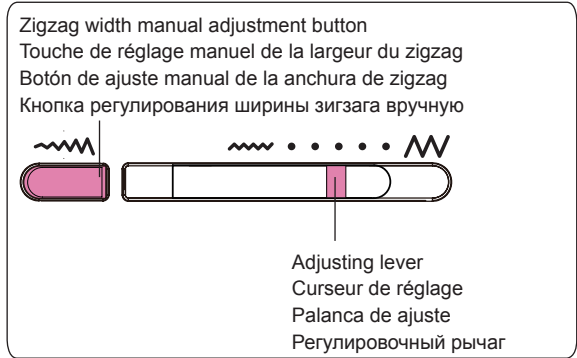

- * To adjust the stitch width, press the zigzag width manual adjustment button (the button will light up) and move the adjusting lever to left or right.
- * To cancel the manual adjustment mode, select a pattern or press the zigzag width manual adjustment button again.
- * Pour régler la largeur des points, appuyer sur la touche manuelle (le touche manuelle s'allume) et déplacer le bouton de réglage à gauche ou à droite.
- * Pour désactiver le mode de réglage manuel, sélectionner une configuration ou appuyer à nouveau sur la touche manuelle.
- * Para ajustar la anchura de puntada, pulse el botón de ajuste manual de la anchura de zigzag (se encenderá el botón) y mueva la palanca de ajuste a la izquierda o a la derecha.
- * Para cancelar el modo de ajuste manual, seleccione un patrón o vuelva a pulsar el botón de ajuste manual de la anchura de zigzag.

Stitch width vs. stitch length

Rapport de largeur/Longueur du point

Anchura de puntada y longitud de la puntada

Ширина стежка в сравнении с длиной стежка

- * Чтобы отрегулировать ширину стежка, нажмите кнопку регулирования ширины зигзага вручную (кнопка загорится) и переместите регулировочный рычаг влево или вправо.
- * Чтобы отменить режим регулировки вручную, выберите шаблон или снова нажмите кнопку регулирования ширины зигзага вручную.

LED display (HZL-K85) Affichage LED (HZL-K85) Pantalla LED (HZL-K85) Показание на светодиодном дисплее (HZL-K85)		00	20	50	70
Stitch width (mm) Rapport de Largeur (mm) Anchura de puntada (mm) Ширина стежка (мм)					
Stitch length (mm) longueur du point (mm) Longitud de puntada (mm) Длина стежка (мм)	Automatic Automatique Automático Автоматически				
	Manual Manuel Manual Вручную				

Stitch patterns which are possible to adjust stitch width

Configurations de points dont la largeur des points peut être réglée

Patrones de puntada en los que es posible ajustar el ancho de puntada

Шаблоны, для которых можно регулировать ширину стежка

※ for HZL-K85 only
 ※ pour la HZL-K85 uniquement
 ※ Sólo para ZL-K85
 ※ только для HZL-K85

HZL-K85 Only					※				※			※	※	※
Stitch pattern Programme Patrón de puntada Шаблон строчки														
Automatic (mm) Automatique (mm) Automático (mm) Автоматически (мм)	6.3	3.7	7.0	4.7	7.0	5.0			7.0			5.0		
Manual (mm) Manuel (mm) Manual (mm) Вручную (мм)	3.3 ~ 6.3	2.5 ~ 4.5	2.5 ~ 7.0	3.5 ~ 5.5	5.0 ~ 7.0	3.0 ~ 7.0	3.0 ~ 5.0			5.0 ~ 7.0			3.0 ~ 5.0	

HZL-K85 Only		※	※											※
Stitch pattern Programme Patrón de puntada Шаблон строчки														
Automatic (mm) Automatique (mm) Automático (mm) Автоматически (мм)		7.0		3.5	7.0			7.0						
Manual (mm) Manuel (mm) Manual (mm) Вручную (мм)		2.5 ~ 7.0			4.0 ~ 7.0			2.5 ~ 7.0						

Overcasting

Surfilage

Sobrehilado

Краеобметочная строчка

This stitch style is used to prevent the edge of fabric from fraying.

Ce point est utilisé pour éviter que les bords ne s'effilochent par frottement.

Este estilo de puntada se utiliza para evitar que el borde del tejido se deshilache.

Данный тип строчки используется для предотвращения разломачивания кромки ткани.

CAUTION:

Make sure to turn off the machine before changing the presser foot.

ATTENTION:

Assurez-vous d'éteindre la machine avant de changer le pied presseur.

PRECAUCIÓN:

Asegúrese de apagar la máquina antes de cambiar el prensatelas.

ПРЕДОСТЕРЕЖЕНИЕ:

Убедитесь в том, что машина отключена от сети, прежде чем менять прижимную лапку.

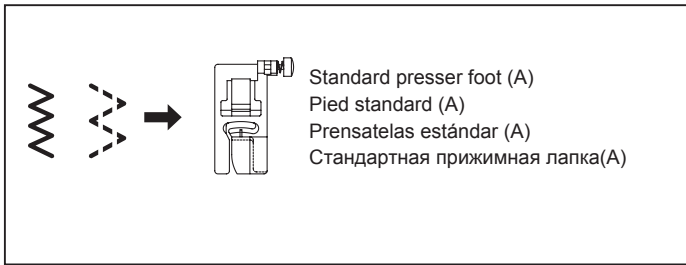

- Change the presser foot with the one that matches the pattern to be sewn.

For or patterns, be sure to use the standard presser foot (A).

- Vérifiez que le pied soit adapté à ce programme.

Pour les programmes ou vérifiez d'utiliser le pied standard (A).

- Cambie el prensatelas por uno que coincida con el patrón que debe coserse.

Para patrones o , asegúrese de utilizar el prensatelas estándar (A).

- Замените прижимную лапку на ту, которая соответствует выбранному шаблону для шитья.

Для шаблонов и применяйте стандартную прижимную лапку (A).

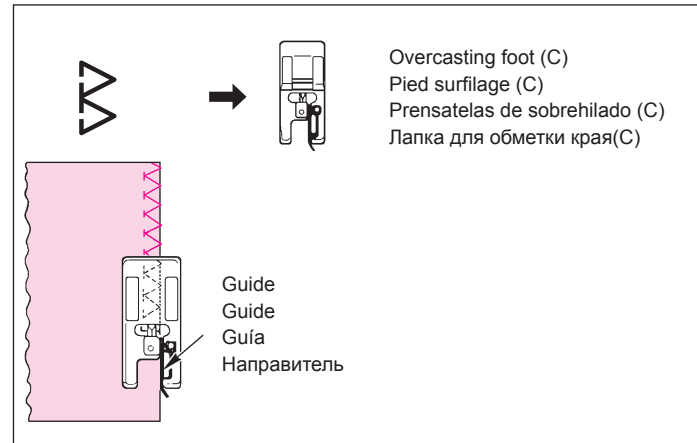

- When the overcasting foot is used.

Perform sewing with the fabric edge pressed towards the guide.

- Lorsque vous utilisez le pied surfilage.

Positionnez le bord du tissu contre le guide du pied.

- Cuando se utilice el prensatelas de sobrehilado.

Cosa con el borde del tejido presionado hacia la guía.

- Когда используется лапка для обметки края

Обметывайте край ткани, прижав его к направителю.



Reinforcing stretch (elastic) stitch

Point triple élastique

Puntada de refuerzo para tejidos elásticos

Усиленный стежок эластичной строчки

The reinforcing stretch stitch helps reinforce seams when used for sewing of elastic fabric or the force-exerted part of fabric that is likely to fray.

Le point triple élastique aide à renforcer les coutures pour les matières extensibles ou demandant un renfort dans le sens d'élongation.

La puntada de refuerzo para tejido elástico ayuda a reforzar las costuras cuando se utiliza para coser tejido elástico o la parte del tejido que recibe mayor tensión y que tiene más probabilidad de deshilacharse.

Усиленный стежок эластичной строчки помогает укрепить швы при работе с эластичными тканями или укрепить части ткани, которые могут разлохмачиваться.

- CAUTION:** Make sure to turn off the machine before changing the presser foot.
- ATTENTION:** Assurez-vous d'éteindre la machine avant de changer le pied presseur.
- PRECAUCIÓN:** Asegúrese de apagar la máquina antes de cambiar el prensatelas.
- ПРЕДОСТЕРЕЖЕНИЕ:** Убедитесь в том, что машина отключена от сети, прежде чем менять прижимную лапку.



- Change the presser foot with the appropriate one.
- Vérifiez que le pied soit adapté à ce programme.
- Cambie el prensatelas por uno adecuado.
- Замените прижимную лапку на соответствующую

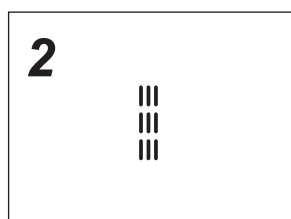

- Select the pattern.
- Sélectionnez le programme.
- Seleccione el patrón.
- Выберите шаблон

- * Example of use
- * Exemple d'utilisation
- * Ejemplo de uso
- * Пример применения

Pocket sewing is frequently sewn with reinforcing stretch stitches.
Couture de poche renforcée avec ces points.
Los bolsillos suelen coserse con puntadas de refuerzo.
Карман часто пришивается эластичными укрепляющими стежками.

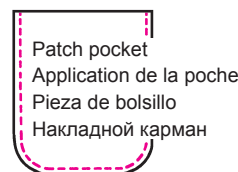

Sleeve attaching
Montage des manches
Costura de mangas
Пришивание рукава

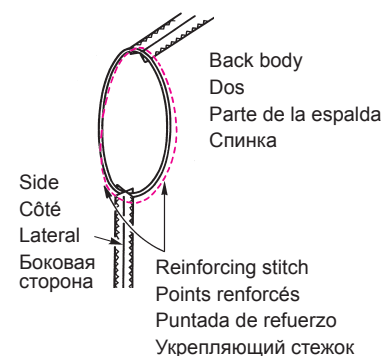

Attaching handles to bags
Montage des poignées de sac
Costura de asas de bolsas
Пришивание ручек к сумкам

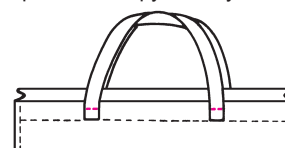

Automatic buttonholes

Boutonnères automatiques en 1 temps

Ojales automáticos

Автоматическое выметывание петель

Select a pattern according to type of fabric and size of button to be used.

Sélectionner une configuration en fonction du type de tissu et de la taille des boutons à utiliser.

Seleccione un patrón de acuerdo con el tipo de tejido y el tamaño de botón que se utilizará.

Выберите шаблон в соответствии с типом ткани и размером используемых пуговиц.

- CAUTION:** Make sure to turn off the machine before changing the presser foot.
- ATTENTION:** Assurez-vous d'éteindre la machine avant de changer le pied presseur.
- PRECAUCIÓN:** Asegúrese de apagar la máquina antes de cambiar el prensatelas.
- ПРЕДОСТЕРЕЖЕНИЕ:** Убедитесь в том, что машина отключена от сети, прежде чем менять прижимную лапку.

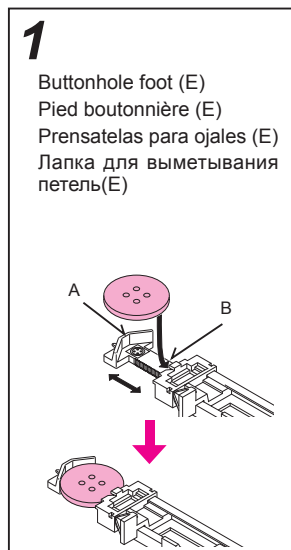

- Lower the buttonhole foot after placing a button on it.**
 The buttonhole length is automatically determined only by placing a button on sliding part. (If a button cannot fit in the buttonhole foot, the buttonhole length will be "buttonhole diameter + button thickness.")
- Abaissez le pied boutonnière après avoir placé un bouton dessus.**
 La longueur de la boutonnière est automatiquement déterminée simplement en plaçant un bouton sur la section coulissante. (Si un bouton n'entre pas dans le pied boutonnière, la longueur de la boutonnière est de « diamètre de la boutonnière + épaisseur du bouton ».)
- Baje el prensatelas para ojales después de colocar en él un botón.**
 La longitud del ojal se determina automáticamente con sólo colocar un botón en la parte deslizante. (Si el botón no cabe en el prensatelas para ojales, la longitud del ojal será el diámetro del ojal más el grosor del botón.)
- Опустите лапку для выметывания петель после того, как положите на нее пуговицу**
 Длина петли определяется автоматически только после того, как на скользящую часть лапки будет положена пуговица. (Если пуговица не помещается на лапке для выметывания петель, то длина петли определяется как «диаметр петли + толщина пуговицы».)

- 2 Select a buttonhole that matches your purpose.**
 - Sélectionnez le programme voulu.**
 - Seleccione un ojal que se ajuste a sus necesidades.**
 - Выберите петлю, которая соответствует вашей цели**

※ for HZL-K85 only

※ pour la HZL-K85 uniquement

※ Sólo HZL-K85

※ только для HZL-K85

Pattern Programme Patrón Шаблон	Typical application Application type Aplicación típica Типичное применение
	For sewing small buttonholes in shirts, blouses, children's clothing, to medium weight fabric. Petites boutonnières pour chemises, vêtements d'enfants, etc. Para coser ojales pequeños en camisas, blusas, ropa para niños, hasta tejidos medios. Для шитья маленьких петель на рубашках, блузках, детской одежде, на средних тканях.
	For sewing large buttonholes on medium to heavy weight fabric. Pour coudre de grosses boutonnières sur des tissus moyens à lourds. Para coser ojales largos en tejidos medios y gruesos.
*	Для шитья больших петель на средних и тяжелых тканях.

Pattern Programme Patrón Шаблон	Typical application Application type Aplicación típica Типичное применение
	For sewing large buttonholes on medium to heavy weight fabric. Pour coudre de grosses boutonnières sur des tissus moyens à lourds. Para coser ojales largos en tejidos medios y gruesos.
*	Для шитья больших петель на средних и тяжелых тканях.
*	For knit fabrics such as double knit. Pour des tissus tricotés comme le tricot à maille double. Para tejidos tricotados, como doble tricotado. Для трикотажных тканей, например, двухстороннего основовязаного трикотажа.
*	For stretch fabrics such as cotton jersey. Pour les tissus extensibles comme le jersey de coton. Para tejidos elásticos, como de punto de algodón. Для эластичных тканей, например, джерси-хлопок.

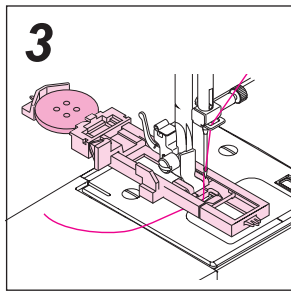

- **3** **Instale el prensatelas (E).**
Pase el hilo de la aguja por debajo del prensatelas y, a continuación, lleve el hilo a un lado del prensatelas.
- **Установите лапку для выметывания петель (E)**
Выведите игльную нить из-под прижимной лапки, и затем отведите нить в сторону от прижимной лапки.

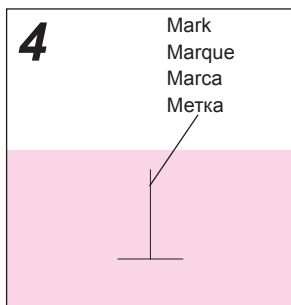

- **4** **Mark the buttonhole positions.**
Draw marker lines on the fabric at the buttonhole positions with an assistant marker.
- **Marquez les positions de la boutonnière.**
Marquez les lignes de repère sur le tissu avec un marqueur textile.
- **Marque las posiciones de los ojales.**
Dibuje líneas de marca en las posiciones de los ojales en el tejido con un marcador.
- **Отметьте расположение петель**
С помощью маркера нанесите линии отметок на ткань в местах расположения петель.

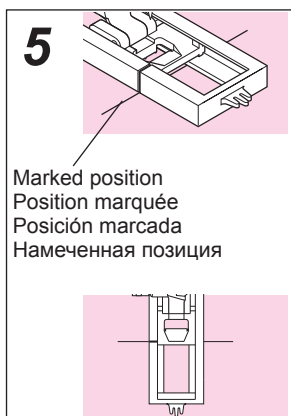

- **5** **Lower the buttonhole foot at the marked position.**
Lower the buttonhole foot, so that the marked position is at the center of needle entry hole in the foot.
- **Abaissez le pied boutonnière à la position marquée.**
Abaissez le pied boutonnière afin que la position marquée soit un centre du point de pénétration de l'aiguille dans le pied boutonnière.
- **Baje el prensatelas para ojales en la posición marcada.**
Baje el prensatelas para ojales de modo que la posición marcada se encuentre en el centro del orificio de entrada de la aguja en el prensatelas.
- **Опустите лапку для выметывания петель на намеченную позицию**
Опустите лапку так, чтобы намеченная позиция располагалась в центре отверстия для иглы на лапке.

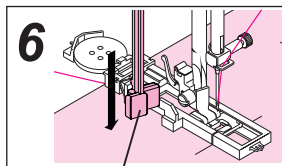

Buttonholing lever
Levier de boutonnière
Palanca para ojales
Рычаг выметывания петель

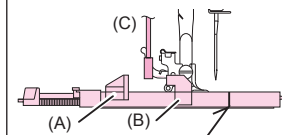

Marked position
Position marquée
Posición marcada
Намеченная позиция

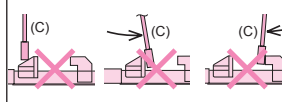

- **6** **Lower the buttonholing lever.**
Lower the lever (C) until it will go no further between the stopper (A) and (B).
- * If you start the sewing machine without lowering the lever, the machine will beep.
- * If the lever (C) doesn't come to right position, set the lever and then place the fabric.
- **Abaissez le levier de boutonnière.**
Abaissez le levier (C) jusqu'à ce qu'il n'aille pas plus loin entre la butée (A) et (B).
- * Si vous démarrez la machine à coudre sans abaisser le levier, la machine sera déviée.
- * Si le levier (C) ne se place pas dans la bonne position, réglez le levier, puis positionnez le tissu.
- **Baje la palanca para ojales.**
Baje la palanca (C) hasta llegar al tope entre el tope (A) y (B).
- * Si arranca la máquina de coser sin bajar la palanca, emitirá un pitido.
- * Si la palanca (C) no desciende a la posición correcta, ajuste la palanca y luego coloque el tejido.
- **Опустите рычаг выметывания петель**
Опускайте рычаг (C) до предела движения между ограничителями (A) и (B).
- * Если вы запустите швейную машину, не опустив рычаг, прозвучит сигнал.
- * Если рычаг (C) не займет нужную позицию, то установите рычаг надлежащим образом, а затем разложите ткань.

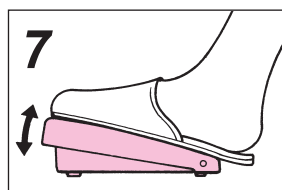

- **7** **Begin sewing.**
- **Commencez à coudre.**
- **Empiece a coser.**
- **Начинайте шить**

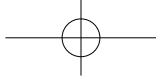

8 Sewing sequence Cycle de couture Secuencia de costura Последовательность операций при выметывании петель

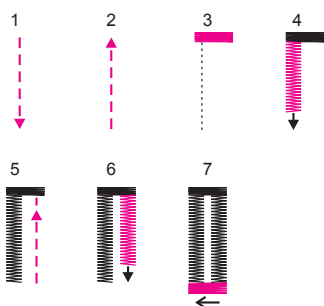

The machine will automatically stop sewing after producing back tack stitches.
The machine will stop with its needle up.

La machine s'arrête automatiquement après avoir effectuée les points d'arrêt.
Elle stoppe l'aiguille en haut.

La máquina parará de coser automáticamente después de producir unas puntadas de presillado. La máquina se detendrá con la aguja subida.

Машина автоматически остановится, выполнив закрепочные стежки.
Машина остановится с поднятой иглой.

After the completion of sewing, trim the threads.

* From the second buttonhole and beyond, lower the buttonhole foot at the next marker line on the fabric for sewing buttonholes.

Après avoir fini le cycle, coupez les fils.

* Depuis la seconde boutonnière et plus, abaissez le pied sur la marque suivante sur le tissu.

Después de acabar de coser, corte los hilos.

* A partir del segundo ojal, baje el prensatelas para ojales a la siguiente línea de marca en el tejido para coser los ojales.

После окончания выметывания петель обрежьте нити

* Начиная со второй петли и далее, опускайте лапку для выметывания петель на следующие намеченные позиции на ткани и выметывайте петли.

9

Stopper pin
Épingle d'arrêt
Alfiler de tope
Булавка

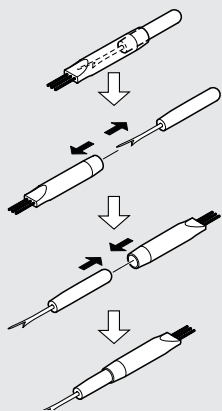
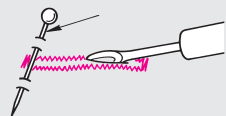

■ Open the buttonhole using a seam ripper.

It is recommended to use a straight pin to prevent from excessive cutting of buttonhole.

■ Ouvrez la boutonnière avec le décovit.

Il est recommandé d'utiliser une épingle droite pour éviter de couper les extrémités de la boutonnière en l'ouvrant.

■ Abra el ojal utilizando un descosedor.

Se recomienda utilizar un alfiler recto para evitar cortar el ojal en exceso.

■ Прорезайте петли с помощью вспарывателя швов

Рекомендуется использовать булавку, чтобы предотвратить излишнее прорезывание петли.

Adjusting the stitch length / Réglez la longueur du point Ajuste de la longitud de la puntada / Регулирование длины стежка

* To sew buttonholes on heavy-weight materials such as denim with thick thread, set the stitch length larger than the automatically-determined one.

* Pour coudre les boutonnières sur les tissus épais comme le jeans ou avec un gros fil, réglez la longueur du point plus longue que celle d'origine.

* Para coser ojales en materiales gruesos, como tela tejana, con un hilo grueso, ajuste la longitud de la puntada en un valor mayor que el que se determina automáticamente.

* Для того чтобы выметывать петли толстой нитью на тяжелых тканях, таких как джинсовая ткань, установите большее значение длины стежка, чем то, которое было установлено автоматически.

To decrease stitch length:

Pour diminuer la longueur du point:
Para reducir la longitud de la puntada:
Для уменьшения длины стежка:

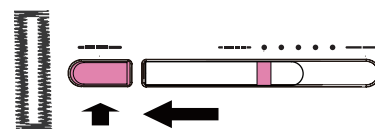

To increase stitch length:

Pour augmenter la longueur du point:
Para aumentar la longitud de la puntada.
Для увеличения длины стежка:

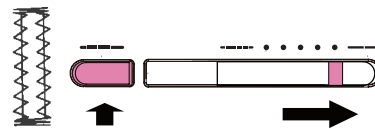

Bartacking / Couture d'arrêt

Presillado / Изготовление закрепок

Bartacking is used to reinforce part of seam that is likely to ravel.

La couture d'arrêt permet de renforcer une partie de la couture susceptible de s'effiloche.

El presillado se utiliza la parte de una costura que tiene probabilidades de descoserse.

Закрепки используют для укрепления той части шва, в которой он может разойтись.

CAUTION: Make sure to turn off the machine before changing the presser foot.

ATTENTION: Assurez-vous d'éteindre la machine avant de changer le pied presseur.

PRECAUCIÓN: Asegúrese de apagar la máquina antes de cambiar el prensatelas.

ПРЕДОСТЕРЕЖЕНИЕ: Убедитесь в том, что машина отключена от сети, прежде чем менять прижимную лапку.

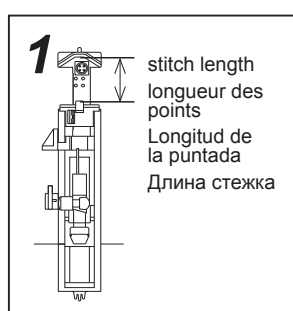

- **Set the darning stitch length. Push the slide to set the length.**
- **Réglez la longueur du point de reprise. Appuyez sur le côté pour régler la longueur.**
- **Ajuste la longitud de la puntada de zurcido. Presione el lateral para ajustar la longitud.**

- **Установите длину штопального стежка. Сместите лапку в сторону, чтобы установить длину**

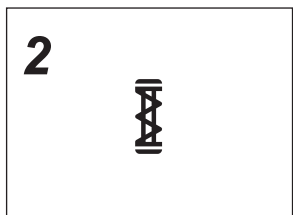

- **Select the pattern.**
- **Sélectionnez le programme.**
- **Seleccione el patrón.**
- **Выберите шаблон**

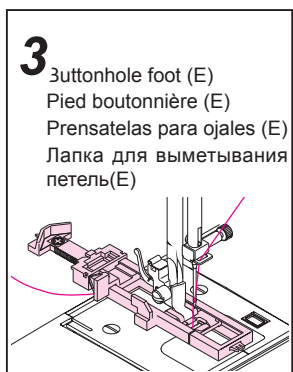

- **Install buttonhole foot (E).** Pass the needle thread through under the presser foot, and then draw the thread to the side of the presser foot.
- **Placez le pied boutonnière (E).** Placez le fil d'aiguille sous le pied à travers celui-ci, et dégagez le fil vers le côté du pied.

- **Instale el prensatelas (E).** Pase el hilo de la aguja por debajo del prensatelas y, a continuación, lleve el hilo a un lado del prensatelas.
- **Установите лапку для выметывания петель (E)** Выведите игольную нить из-под прижимной лапки, и затем отведите нить в сторону от прижимной лапки.



- **Lower the buttonholing lever.**
- **Abaissez le levier de boutonnière.**
- **Baje la palanca para ojales.**
- **Опустите рычаг выметывания петель**

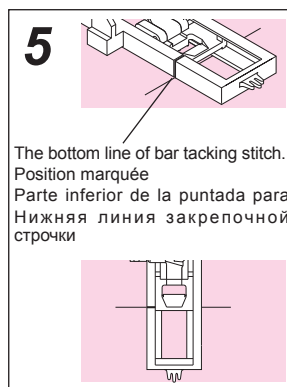

- **Place fabric under the button hole foot to set the bottom line and red mark on foot.** The stitch ends at the line of the button hole red mark.
- **Placez le tissu sous le pied boutonnière pour régler la ligne inférieure et le repère rouge sur le pied.** Le point s'arrête sur la ligne du repère rouge de la boutonnière.

- **Coloque el tejido bajo el prensatelas para ojales para alinear la línea inferior y la marca roja en el prensatelas.** La puntada final iza en la línea roja del ojal.

- **Расположите ткань под лапку для выметывания петель таким образом, чтобы нижняя линия и красная метка на прижимной лапке совместились** Строчка заканчивается на линии красной метки на прижимной лапке.

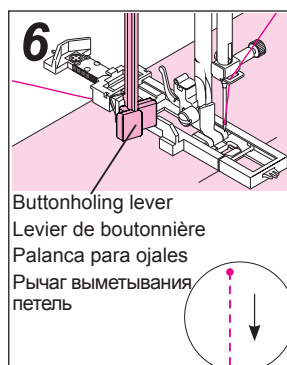

- **Start machine**
- **Démarrez la machine**
- **Arranque la máquina**
- **Запустите машину**

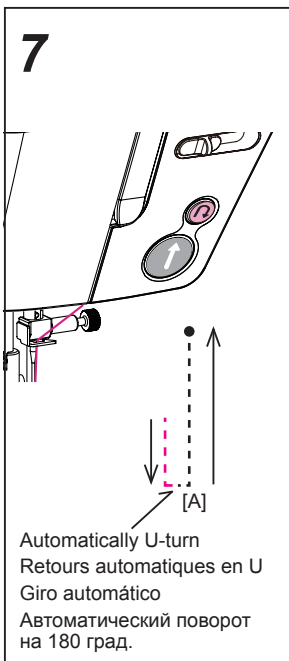

- It will perform straight stitch to point [A] and bar-tacking. It will go up to top by straight stitch.

- La machine exécute le point droit sur le point [A] et la couture d'arrêt.
La machine avance jusqu'en haut au point droit

- Se realizará una puntada recta desde el punto [A] y el presillado. Volverá al principio con una puntada recta.

- Прокладывается прямая строчка до точки [A] и производится закрепка строчки. При подъеме вверх также выполняется прямая строчка

* Application examples
* Exemples d'applications
* Ejemplos de aplicación
* Примеры применения

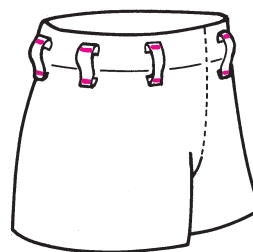

Trousers and skirts
Pantalons et jupes
Pantalones y faldas
Брюки и юбки

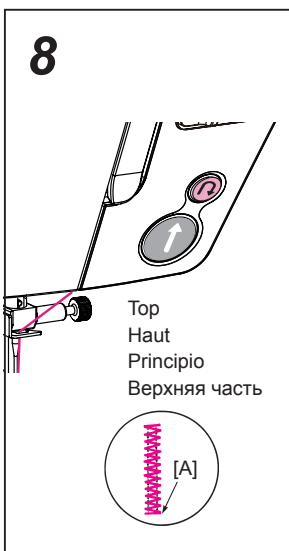
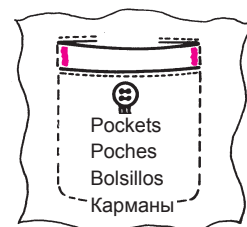

- After bar-tacking at top, it automatically start zigzag stitch and stop at [A].

- Après la couture d'arrêt en haut, le point zigzag démarre automatiquement et s'arrête en [A].

- Después del presillado o al iniciará automáticamente la puntada en zigzag y se detendrá en [A].

- После закрепки в верхней части машина автоматически начинает шитье стежков зигзаг и останавливается в позиции [A]

HZL-K85 Only

Darning stitch / Point de reprise Puntada de zurcido / Штопальная строчка

- ▲ **CAUTION:** Make sure to turn off the machine before changing the presser foot.
- ▲ **ATTENTION:** Assurez-vous d'éteindre la machine avant de changer le pied presseur.
- ▲ **PRECAUCIÓN:** Asegúrese de apagar la máquina antes de cambiar el prensatelas.
- ▲ **ПРЕДОСТЕРЕЖЕНИЕ:** Убедитесь в том, что машина отключена от сети, прежде чем менять прижимную лапку.

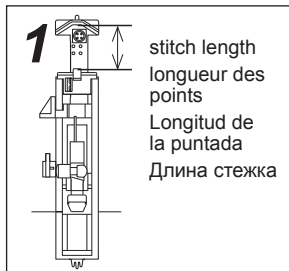

1
stitch length
longueur des points
Longitud de la puntada
Длина стежка

- **Set the darning stitch length.** Push the slide to set the length.
- **Réglez la longueur du point de reprise.** Appuyez sur le côté pour régler la longueur.
- **Ajuste la longitud de la puntada de zurcido.** Presione el lateral para ajustar la longitud.

- **Установите длину штопального стежка**
Сместите лапку в сторону, чтобы установить длину.



2



- **Select the pattern.**
- **Sélectionnez le programme.**
- **Seleccione el patrón.**
- **Выберите шаблон**

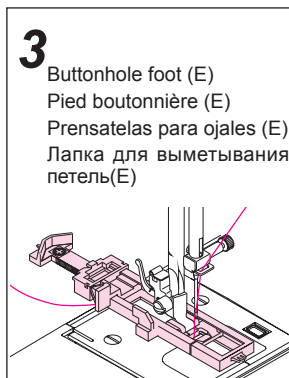

3

Buttonhole foot (E)
Pied boutonnière (E)
Prensatelas para ojales (E)
Лапка для выметывания петель (E)

- **Install buttonhole foot (E).** Pass the needle thread through under the presser foot, and then draw the thread to the side of the presser foot.
- **Placez le pied boutonnière (E).** Placez le fil d'aiguille sous le pied à travers celui-ci, et dégagez le fil vers le côté du pied.

- **Instale el prensatelas (E).** Pase el hilo de la aguja por debajo del prensatelas y, a continuación, lleve el hilo a un lado del prensatelas.
- **Установите лапку для выметывания петель (E)**
Выведите игольную нить из-под прижимной лапки, и затем отведите нить в сторону от прижимной лапки.

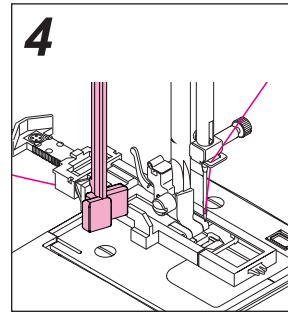

4

- **Lower the buttonholing lever.**
- **Abaissez le levier de boutonnière.**
- **Baje la palanca para ojales.**
- **Опустите рычаг выметывания петель**

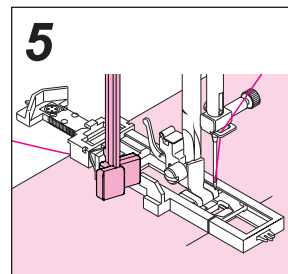

5

- **Place fabric.**
- **Placez le tissu.**
- **Coloque el tejido.**
- **Расположите ткань**

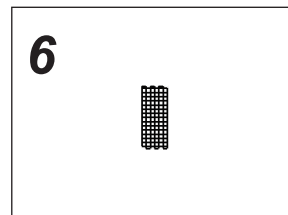

6

- **Begin sewing.** The machine will stop automatically when the sewing of one pattern is completed.
- **Commencez la couture.** La machine s'arrête automatiquement lorsque la couture d'un programme est terminée.

- **Empiece a coser.** La máquina se detendrá automáticamente cuando acabe de coser un patrón.
- **Начинайте шить**
Машина остановится автоматически, когда завершится шитье одного шаблона.



Quilting stitch / Point de courtepoinete Puntada de acolchar / Стегальная строчка

The works of quilting and patch work can be finished as though they were hand-sewn by using inconspicuous bobbin thread.

Les travaux de courtepoinete et de patchwork peuvent avoir une finition "cousu main" en utilisant un fil de canette discret.

Los trabajos de acolchado y patchwork pueden acabarse como si se hubieran cosido a mano utilizando un hilo de canilla discreto.

На этой машине можно выполнять работы в технике квилтинг (простегивание) и пэчворк (лоскутное шитье), готовые изделия будут такими, как будто они делаются вручную, благодаря использованию незаметной шпульной нити.

⚠ CAUTION: Make sure to turn off the machine before changing the presser foot.

⚠ ATTENTION: Assurez-vous d'éteindre la machine avant de changer le pied presseur.

⚠ PRECAUCIÓN: Asegúrese de apagar la máquina antes de cambiar el prensatelas.

⚠ ПРЕДОСТЕРЕЖЕНИЕ: Убедитесь в том, что машина отключена от сети, прежде чем менять прижимную лапку.

1

Standard presser foot (A)
Pied standard (A)
Prensatelas estándar (A)
Стандартная прижимная лапка (A)

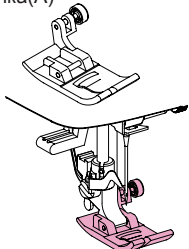

- Change the presser foot with the appropriate one.
- Vérifiez que le pied soit adapté à ce programme.
- Cambie el prensatelas por uno que sea apropiado.
- Замените прижимную лапку на соответствующую

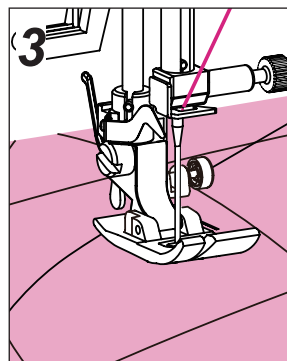

- Lower the presser foot lifting lever and start sewing.
- Abaissez le levier relève pied et commencer la couture.
- Baje la palanca de elevación del prensatelas y empiece a coser.
- Опустите рычаг подъема прижимной лапки и начинайте шить

2



- Select the pattern.
- Sélectionnez le programme.
- Seleccione el patrón.
- Выберите шаблон

Patch Work / Patchwork

Patchwork / Пэчворк (лоскутное шитье)

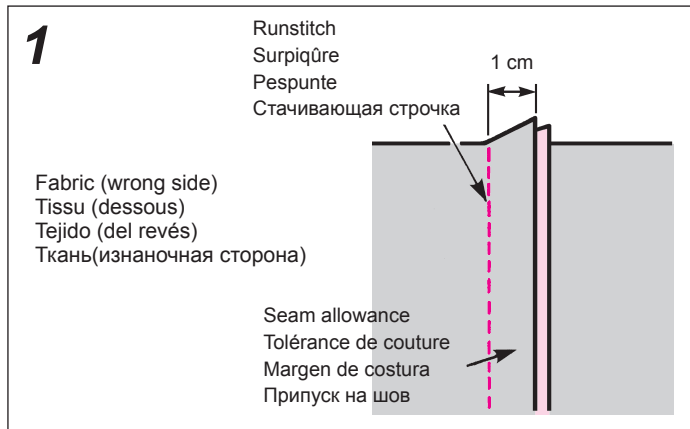

- **Runstitch the fabric.**
Runstitch two pieces of fabric.
- **Surpiquez le tissu.**
Surpiquez les deux morceaux de tissu.
- **Cosa el tejido.**
Cosa dos piezas de tejido.
- **Стачайте ткань**
Стачайте два полотна ткани.

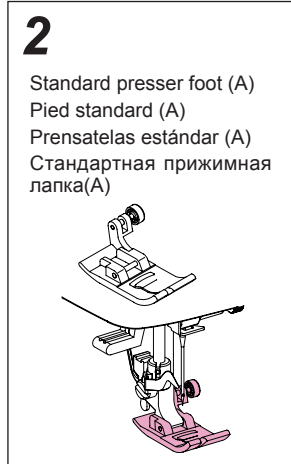

- **Make sure that the presser foot is correct.**
- **Vérifiez que le pied presseur est le bon.**
- **Asegúrese de que el prensatelas sea el correcto.**
- **Убедитесь в том, что выбрана правильная прижимная лапка**

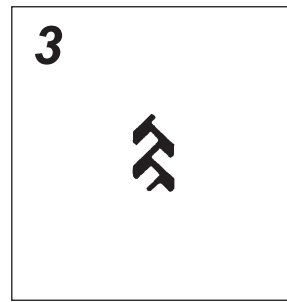

- **Select stitch pattern.**
- **Sélectionnez le programme.**
- **Seleccione un patrón de puntada.**
- **Выберите шаблон строчки**

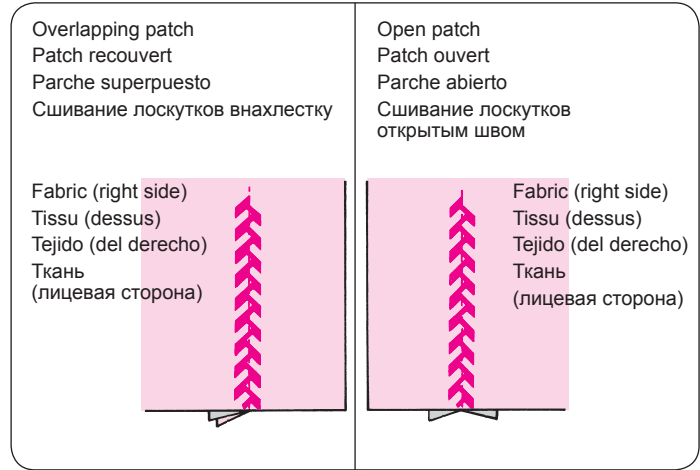

- * Sew patterns so that they extend over both pieces of fabric.
- * Cousez les points afin qu'ils s'étendent au-delà des deux morceaux de tissu.
- * Cosa patrones de modo que abarquen las dos piezas de tejido.
- * Шейте так, чтобы строчка захватывала оба полотна ткани.

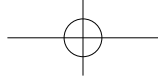

Inserting Zippers / Fermetures à glissière Colocación de cremalleras / Вшивание молнии

Zippers are set in two different ways such as by inserting in side seam of the garment and by centering in opening.

Les fermetures à glissière sont placées de deux façons différentes : recouverte sur le côté du vêtement ou centrée à l'ouverture.

Las cremalleras se colocan de dos maneras diferentes: en la costura lateral de una prenda y centradas en una abertura.

Молнии вшиваются двумя разными способами, например: вшивание молнии в боковой шов изделия и вшивание по центру.

CAUTION: Make sure to turn off the machine before changing the presser foot.

ATTENTION: Assurez-vous d'éteindre la machine avant de changer le pied presseur.

PRECAUCIÓN: Asegúrese de apagar la máquina antes de cambiar el prensatelas.

ПРЕДОСТЕРЕЖЕНИЕ: Убедитесь в том, что машина отключена от сети, прежде чем менять прижимную лапку.

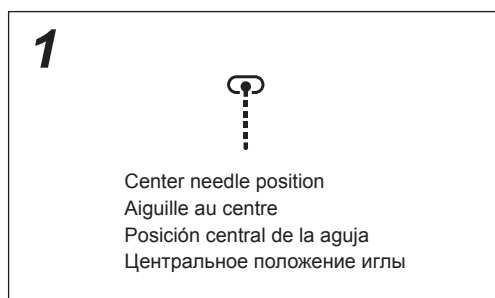

- Select stitch pattern.
- Sélectionnez le programme.
- Seleccione un patrón de puntada.
- Выберите шаблон строчки

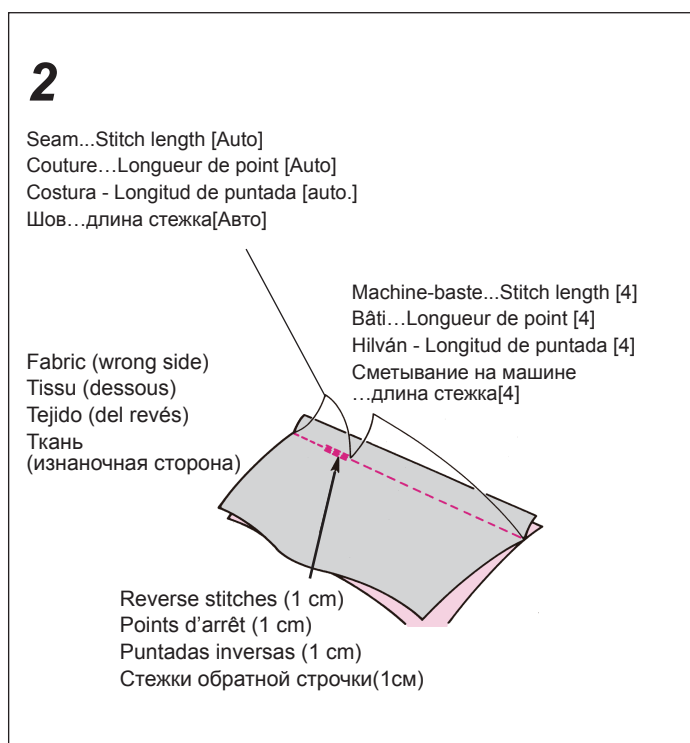

■ **Insert zippers using the standard presser foot (A).** Place the fabrics face-to-face. Check the runstitching length and the length of zipper to be inserted. Baste the zipper on the fabrics.

* Machine-baste...Zipper opening length + 1 cm

■ Une fermeture est recouverte lorsque un bord tissu la recouvre et la cache, ne laissant apparaître que le point droit.

* Bâti à la machine...Longueur de la fermeture +1cm

■ **Inserte las cremalleras utilizando el prensatelas estándar (A).**

Coloque un tejido delante de otro. Compruebe la longitud del pespunte y la longitud de la cremallera que se insertará. Hilvane la cremallera en el tejido.

* Longitud de puntada de hilván-cremallera + 1 cm

■ **Вшивайте молнию, используя стандартную прижимную лапку (A)**

Сложите оба полотна лицевой стороной друг к другу. Проверьте длину стачивающей строки и длину вшиваемой молнии. Приметайте молнию к ткани.

* Сметывание на машине...Длина разьема молнии + 1 см



3

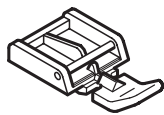

Zipper foot (B)
 Pied fermeture éclair (B)
 Prensatelas para cremalleras (B)
 Лапка для молнии (B)

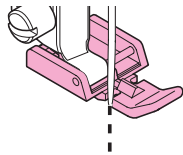

(Left)
 (Gauche)
 (Izquierda)
 (Слева)

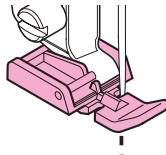

(Right)
 (Derecha)
 (Dessus)
 (Справа)

■ **Attach the zipper foot (B) to the machine.**

To sew the left part of the zipper, place the zipper under the right portion of the zipper foot. To sew the right part of the zipper, place the zipper under the left portion of the foot.

- Si la fermeture est à gauche de l'aiguille, la partie gauche du pied ira sur le zip. Si la fermeture est à droite de l'aiguille, la partie droite du pied ira sur le zip.

■ **Instale el prensatelas para cremalleras (B) en la máquina.**

Para coser la parte izquierda de la cremallera, coloque la cremallera bajo la porción derecha del prensatelas de la cremallera. Para coser la parte derecha de la cremallera, coloque la cremallera bajo la parte izquierda del prensatelas.

■ **Прикрепите к машине лапку для молнии (B)**

Чтобы пришить левую сторону молнии, положите ее под правую часть лапки для молнии. Чтобы пришить правую сторону молнии, положите ее под левую часть лапки.

**lapped insertion / Fermetures recouvertes
 Colocación recubierta / Вшивание под планку**

1

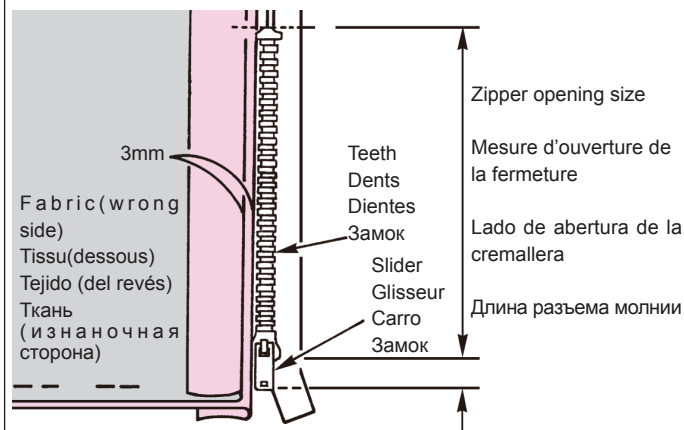

■ **Open the seam allowance.**

Neatly open the seam allowance. Adjust the back seam allowance so that it projects 3 mm from the seam. Press with an iron to make a crease. Fit the crease at the edge of teeth.

■ **Recouvertes: Les fermetures sont insérées dans la couture du vêtement.**

Le bord des dents suit la couture.
 Coudre la fermeture du bas vers le haut au bord de la partie à rabattre.

■ **Abra el margen de costura.**

Abra bien el margen de costura. Ajuste el margen de costura posterior de modo que sobresalga 3 mm de la costura. Pase la plancha para formar un doblez. Ajuste el doblez a lo largo del borde de los dientes.

■ **Раскройте припуск на шов**

Аккуратно раскройте припуск на шов. Отрегулируйте задний припуск так, чтобы он выступал на 3 мм от шва. Загладьте утюгом, чтобы получилась складка. Складку приложите к краю зубчиков молнии.

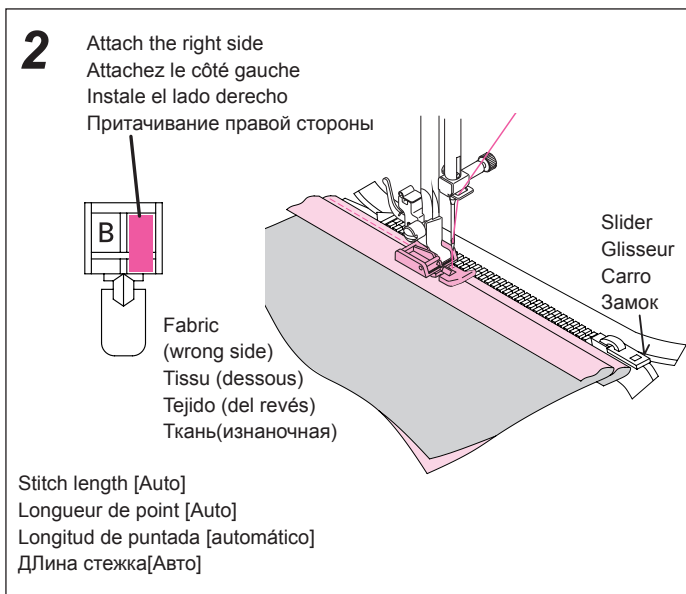
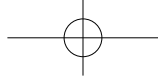

■ **Sew the zipper tape on the seam allowance from bottom to top.**

Fitting the edge of the zipper foot at the edge of the zipper teeth, sew the zipper tape on the seam allowance. At the slider part of the zipper, stop the machine at a position about 5 cm before the slider, move the slide to the far side of the presser foot, then sew the zipper until its top end is reached.

■ **Plaquez le tissu à rabattre au bout de la fermeture.**

Coudre la fermeture du bas vers le haut comme indiqué en suivant le bord.

■ **Cosa la cinta de la cremallera en el margen de costura de abajo arriba.**

Ajustando el borde del prensatelas para cremalleras a lo largo de los dientes de la cremallera, cosa la cinta de la cremallera en el margen de costura. En la parte del carro de la cremallera, pare la máquina en una posición de unos 5 cm delante del carro, mueva el carro al extremo alejado del prensatelas y cosa la cremallera hasta que alcance el tope superior.

■ **Прострачивайте ленту молнии по припуску на шов снизу вверх**

Прикладывая край лапки для молнии к краю зубчиков молнии, прострочите ленту молнии по припуску на шов. Что касается области замка молнии, остановите машину примерно в 5 см от замка, отодвиньте его к задней части лапки и прострочите молнию до верхнего конца.

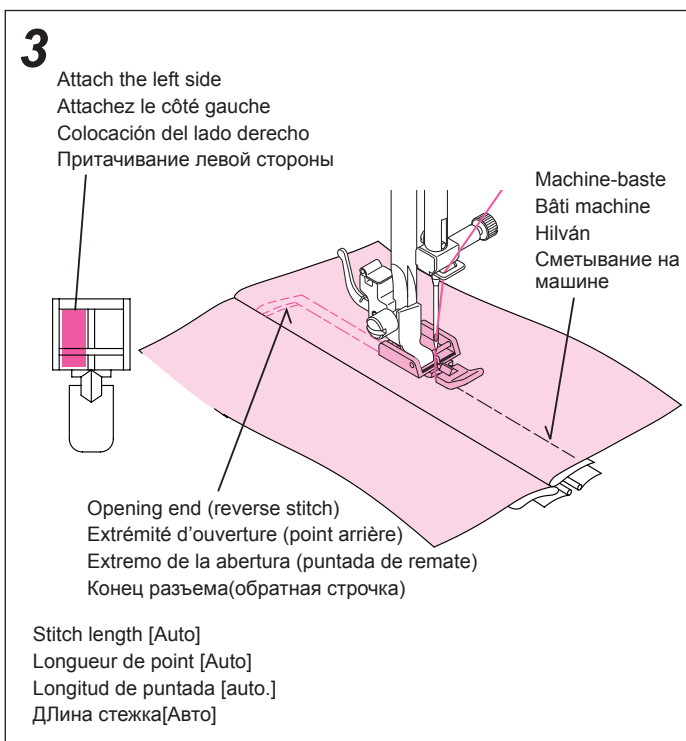

■ **Put the top cloth over the zipper. Baste the zipper and set it on the fabric.**

Move the slider to the top of zipper. Put the top cloth over the zipper and perform basting. Stitch the zipper, as illustrated, with reverse stitches produced at the opening end. At the slider section, undo the basting stitch seam, lower the slider and sew the remaining part.

■ **Epinglez ou bâtissez la fermeture au vêtement depuis le dessous à travers la bande de la fermeture, la bande à rabattre et le dessus du vêtement.**

Dégagez le dessus du vêtement. Cousez à travers le bout le plus bas de la fermeture jusqu'à la taille. Utilisez les points de bâti comme guide. Découpez le bâti.

■ **Coloque la tela superior sobre la cremallera. Hilvane la cremallera y colóquela en el tejido.**

Mueva el carro a la parte superior de la cremallera. Coloque la pieza superior sobre le tejido e hilvánela. Cosa la cremallera como se muestra, con puntadas de remate en el extremo de la abertura. En la parte del carro, deshaga la costura hilvanada, baje el carro y cosa la parte restante.

■ **Положите верхнюю ткань поверх молнии. Приметав молнию, уложите ее на ткани**

Передвиньте замок в верхнюю часть молнии. Положите верхнюю ткань поверх молнии и сметайте. Прострочите молнию, как показано, прошив стежками обратной строчки конец разъема. В области замка молнии распустите шов стежков наметочной строчки и прошейте оставшуюся часть.



Centered Insertion / Fermetures centrées Colocación centrada / Вшивание по центру

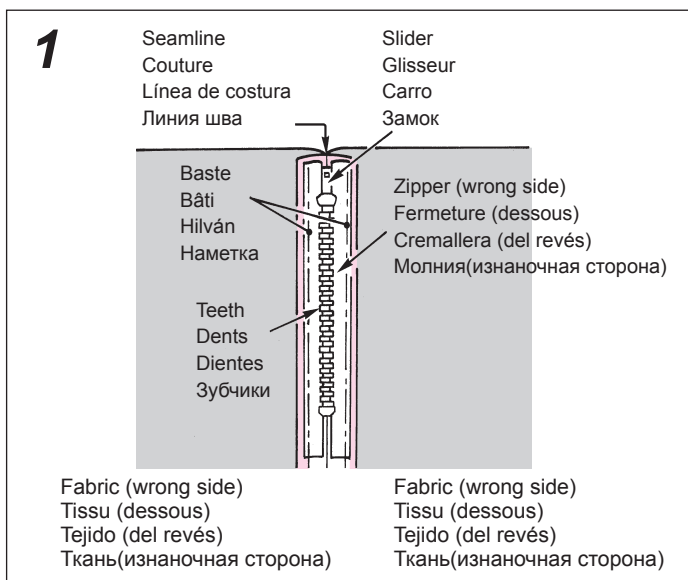

■ **Baste zipper and garment body.**

Open the seam allowance. Fitting the teeth of zipper at the end of the seam line, perform basting.

■ **Centrées: La fermeture est centrée dans l'ouverture et convient pour presque tous les tissus.**

Bâtissez à la machine l'ouverture de la fermeture à l'endroit à la ligne de couture et maintenez ouvert la partie à coudre.

■ **Hilvane la cremallera y la prenda.**

Abra e l margen de costura. Ajuste los dientes de la cremallera al final de la línea de costura e hilvane.

■ **Сметайте молнию и ткань**

Раскройте припуск на шов. Прикладывая зубчики молнии к концу линии шва, приметайте ее.

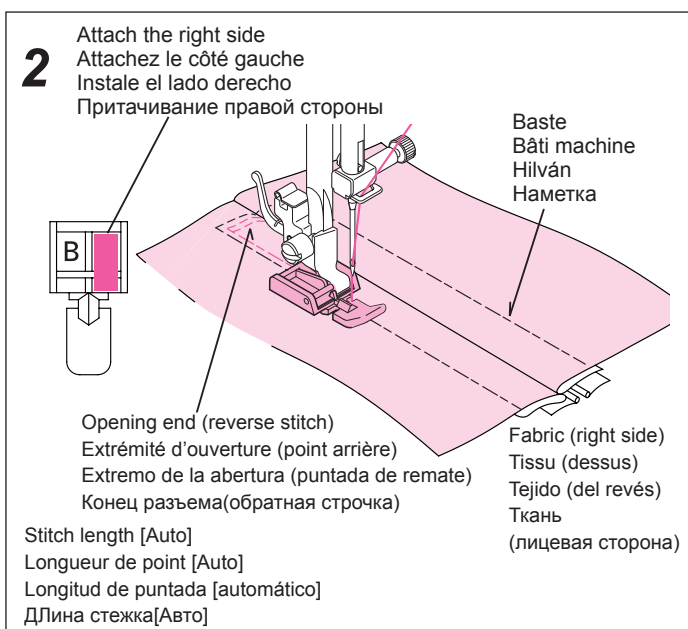

■ **Sew the left part of the zipper on the seam allowance from bottom of opening to top.**

■ **Bâtissez à travers la bande de la fermeture. Cousez le tissu de l'extérieur.**

Tournez la partie gauche du vêtement vers le haut et cousez à travers la fermeture en cousant toutes les épaisseurs.

■ **Cosa la parte izquierda de la cremallera, del margen de costura de la parte inferior de la abertura hasta arriba.**

■ **Прошейте левую часть молнии по припуску на шов с конца разъема молнии до ее верха**

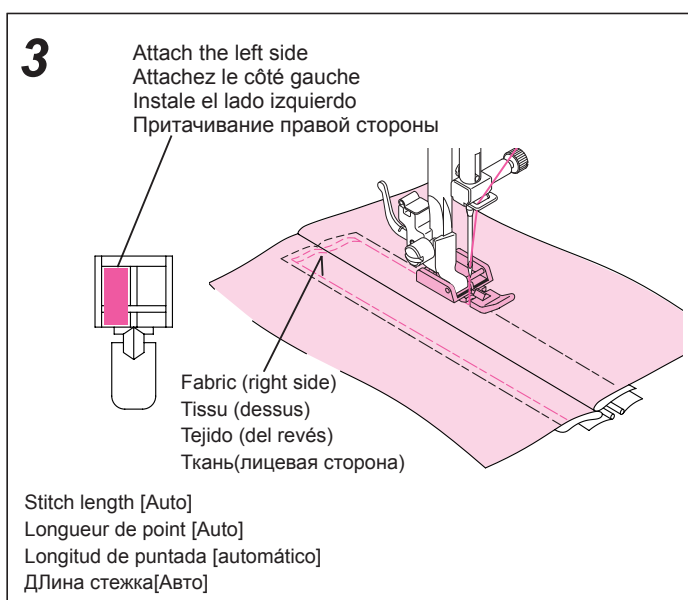

■ **Sew the right part of zipper.**

After the completion of sewing, undo the basting stitch seam.

■ **Cousez dessus à travers toutes les épaisseurs.**

Décousez les coutures de bâti.

■ **Cosa la parte derecha de la cremallera.**

Después de acabar de coser, deshaga la costura del hilván.

■ **Прошейте правую сторону молнии**

Окончив шитье, распустите шов стежков наметочной строчки.

Blindstitch / Point invisible Puntada invisible / Потайная строчка

Blindstitching provides a durable way to finish a hem and is presented as an instantly selectable pattern as a convenience. It needs practice, so a test sewing is suggested.

L'ourlet invisible procure une finition durable pour les ourlets et est facilité par son programme instantanément sélectionné. Il nécessite un peu de pratique, aussi faites quelques essais auparavant.

Con la puntada invisible se puede obtener un acabado duradero de los dobladillos. Es un tipo de costura que se puede seleccionar.

Para obtener unos resultados óptimos, se necesita práctica, es por ello, que se recomienda hacer pruebas hasta conseguir lo que se desea.

Потайная строчка даёт возможность надёжно подрубить кромку материала.

Эта строчка выбирается одним нажатием кнопки, что удобно, но для её выполнения нужна практика.

Предлагаем сначала сделать пробную строчку.

CAUTION: Make sure to turn off the machine before changing the presser foot.

ATTENTION: Assurez-vous d'éteindre la machine avant de changer le pied presseur.

PRECAUCIÓN: Asegúrese de apagar la máquina antes de cambiar el prensatelas.

ПРЕДОСТЕРЕЖЕНИЕ: Убедитесь в том, что машина отключена от сети, прежде чем менять прижимную лапку.

1

1. Fold the fabric and then baste it.
1. Pliez le tissu et bâtissez-le.
1. Doble el tejido e hilvánelo.
1. Подверните ткань и сметайте эту часть.

2. Fold the fabric at the basting stitch seam.
2. Repliez le tissu et bâtissez-le.
2. Doble el tejido por la costura del hilván.
2. Сложите ткань по наметочному шву.

3. Fabric (wrong side)
Tissu (dessous)
Tejido (del revés)
Ткань (изнаночная сторона)

- **Overcast the fabric, and fold the edge.**
Refer to page 37 for overcasting.
- **Surfilez le tissu et pliez le bord.**
Référez vous à la page 37 pour le surfilage.
- **Sobrehile el tejido y doble el borde.**
Consulte la página 37 para más información sobre sobrehilado.
- **Обметайте ткань и подверните край**
См. стр. 32, Краеобметочная строчка.

2

Blindstitch presser foot (D)
Pied ourlet invisible (D)
Prensatelas de puntada invisible (D)
Лапка для потайной строчки(D)

- **Change the presser foot.**
- **Changez le pied presseur.**
- **Retire el prensatelas.**
- **Замените прижимную лапку**

3

For elastic fabric
Pour tissu extensible
Para tejido elástico
Для эластичной ткани

- **Select the blindhem stitch pattern.**
- **Sélectionnez le programme approprié.**
- **Selecci one el patrón de puntada invisible para dobladillos.**
- **Выберите шаблон строчки потайного шва**

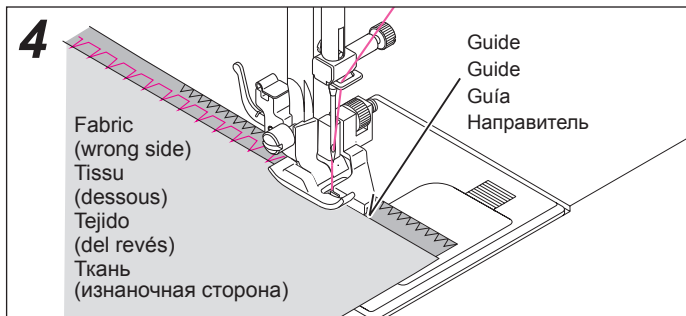

- **Position the folded edge against the guide.**
Place the folded edge against the presser foot guide, and sew the fabric.
- **Positionnez le bord plié le long du guide.**
Placez le bord contre le guide et cousez.
- **Coloque el borde doblado a lo largo de la guía.**
Coloque el borde doblado a lo largo de la guía del prensatelas y cosa el tejido.
- **Расположите подвернутый край вдоль направителя**
Расположите подвернутый край вдоль направителя прижимной лапки и прошейте ткань.

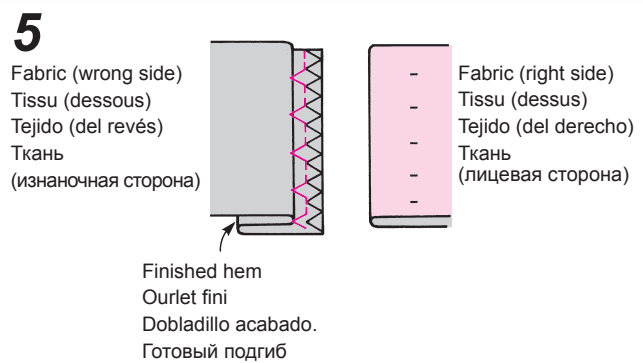

- **Turn the fabric over.**
After sewing the seam, turn the fabric over.
- **Retournez le tissu.**
Après la couture, retournez le tissu.
- **Dé la vuelta al tejido.**
Después de coser la costura, dé la vuelta al tejido.
- **Выверните ткань.**
После прошивания шва выверните ткань.

How to adjust the guide of the blind stitch presser foot
Comment ajuster le guide du pied pour couture invisible
Cómo ajustar la guía del prensatelas para puntadas invisibles
Регулирование направителя прижимной лапки для потайной строчки

- * Adjust the width adjusting lever on condition that needle is not stinging fabric.
- * Régler le levier de réglage de largeur alors que l'aiguille ne pique pas le tissu.
- * Ajuste la palanca de ajuste de anchura de modo que la aguja no pinche el tejido.
- * Отрегулируйте рычаг регулировки ширины, при этом следите за тем, чтобы игла не прокалывала ткань.

If the stitches fail to reach the folded edge:
Si les points n'atteignent pas le bord du pli:
Si las puntadas no consiguen llegar al borde doblado:
Если стежки не достигают подвернутого края:

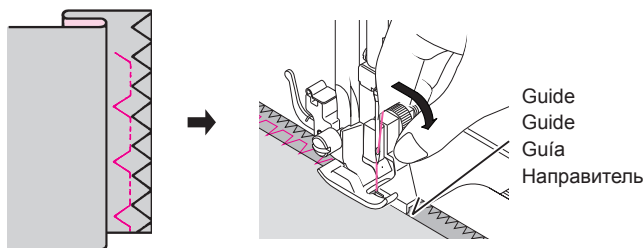

Turn the screw toward you, and the guide will shift to the right.

Tournez la vis vers vous et le guide se déplacera vers la droite.

Gire el tornillo hacia usted y la guía se desplazará a la derecha.

Поверните винт на себя, и направитель сместится вправо.

If the stitches reach too far beyond the folded edge:
Si les points sont trop à l'intérieur du bord plié:
Si las puntadas quedan mucho más allá del borde doblado:
Если стежки выходят слишком далеко за подвернутый край:

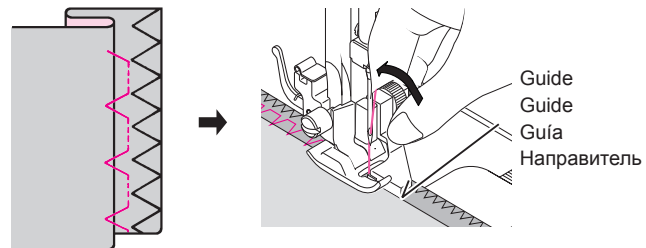

Turn the screw away from you, and the guide will shift to the left.

Tournez la vis loin de vous et le guide se déplacera vers la gauche.

Gire el tornillo en sentido inverso y la guía se desplazará a la izquierda.

Поверните винт от себя, и направитель сместится влево.

Quilting attachment / Ensemble pour quilting

Accesorio para acolchar / Приспособление для стегальной строчки

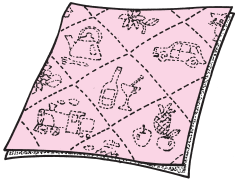
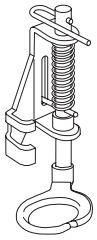

Pattern to be used
Programme
Patrón que se utilizará
Используемый шаблон
строчки



CAUTION: Make sure to turn off the machine before changing the presser foot.

ATTENTION: Assurez-vous d'éteindre la machine avant de changer le pied presseur.

PRECAUCIÓN: Asegúrese de apagar la máquina antes de cambiar el prensatelas.

ПРЕДОСТЕРЕЖЕНИЕ:

Убедитесь в том, что машина отключена от сети, прежде чем менять прижимную лапку.

Two piles of fabric are stitched together with batting placed between them to produce quilt with your original design.

Deux pièces de tissu sont cousues ensemble avec un bâti placé entre elles pour produire un quilt avec votre dessin original.

Cosa dos piezas de tejido con guata entre ellas para producir colchas con su diseño original.

Сшивайте два полотна ткани, прокладывая между ними ватин, и в результате вы получите стеганое изделие вашей собственной оригинальной конструкции.



■ **Remove presser foot holder.**
Lift presser bar, remove presser foot shank screw and presser foot holder.

■ **Retirez la vis du support.**
Releves la barre du pied, retirez le puis la vis du support et celui-ci.

■ **Retire el soporte del prensatelas.**
Levante la bar ra del prensatelas, extraiga el tornillo del vástago y el soporte del prensatelas.

■ **Снимите держатель прижимной лапки**
Поднимите стержень прижимной лапки, отвинтите винт стержня прижимной лапки и снимите держатель прижимной лапки.

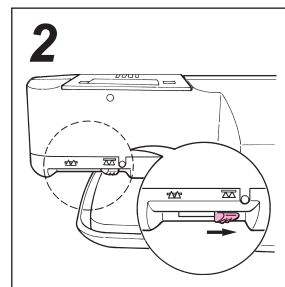

■ **Set the drop-feed knob to "NOT FEED".**

■ **Placer le bouton d'entraînement par griffe sur "NOT FEED".**

■ **Ajuste el regulador de los dientes de modo que queden ocultos.**

■ **Установите регулятор двигателя ткани в положение «NOT FEED» (НЕТ ПОДАЧИ)**

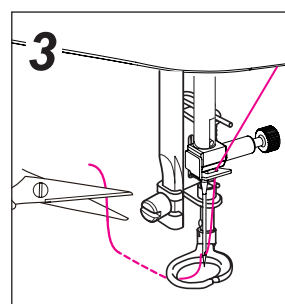

■ **Install the quilting foot.**

■ **Installez le pied quilting.**

■ **Instale el prensatelas de acolchar.**

■ **Установите стегальную лапку**

Quilt guide / Guide ouateur

Guía de acolchar / Направитель стегальной строчки

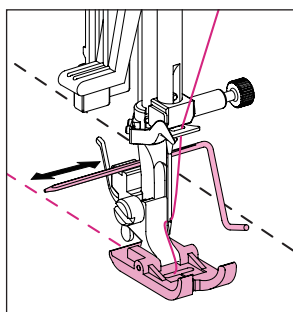

■ You can sew straight along with the quilt guide.

■ Vous pouvez coudre droit le long du guide ouateur.

■ Puede coser recto al o largo de la guía de acolchar.

■ Вы можете шить по прямой с направителем стегальной строчки.

Optional parts / Accessoires optionnels Componentes opcionales / Дополнительные приспособления

Invisible zipper foot

Pied fermeture invisible

Prensateles para cremalleras invisibles

Лапка для потайной молнии

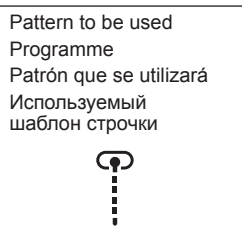
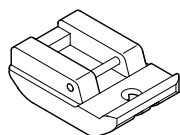

Since a seam does not appear on the right side of fabric, opening can be finished with fabric edges neatly butted.

Afin qu'aucune couture n'apparaisse sur le devant du tissu, l'ouverture doit être finie avec les bords du tissu rentrés à l'intérieur.

Puesto que no aparece costura en la cara derecha del tejido, la abertura puede presentar un acabado limpio en el borde del tejido.

Поскольку шов не появляется на лицевой стороне ткани, молнию можно соединить встык с краями ткани.

CAUTION: Make sure to turn off the machine before changing the presser foot.

ATTENTION: Assurez-vous d'éteindre la machine avant de changer le pied presseur.

PRECAUCIÓN: Asegúrese de apagar la máquina antes de cambiar el prensateles.

ПРЕДОСТЕРЕЖЕНИЕ: Убедитесь в том, что машина отключена от сети, прежде чем менять прижимную лапку.

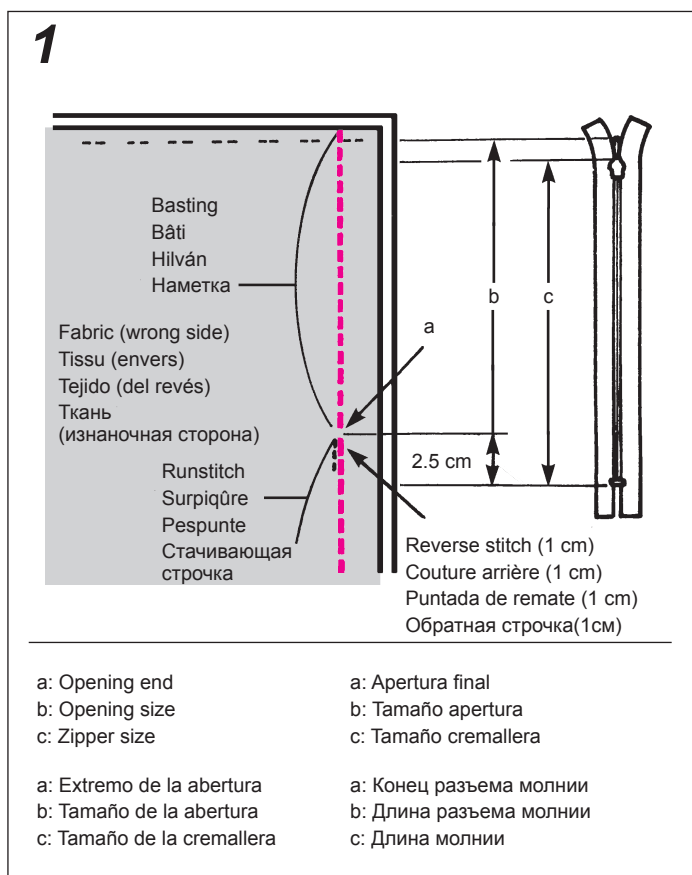

■ Check the zipper opening size. Install the standard presser foot (A).

Place two pieces of fabric face to face. Baste the fabric from the edge of fabric to the opening end. At the opening end, change the stitch length to [2.0] and sew reverse stitches by 1 cm and sew until the predetermined position is reached. Neatly open the seam allowance.

■ Vérifiez la taille de l'ouverture du zip. Installez le pied standard (A).

Placez les deux morceaux de tissu face à face. Bâissez depuis le bord du tissu jusqu'à l'extrémité de l'ouverture. Arrivé à celle-ci, réglez la longueur du point à (2) et cousez en arrière sur 1 cm et cousez jusqu'à la position prédéterminée. Ouvrez sur la tolérance de couture.

■ Compruebe el tamaño de abertura de la cremallera. Instale el prensateles estándar (A).

Coloque dos piezas de tela cara con cara. Hilvane el tejido del borde del tejido al extremo de la abertura. En el extremo de la abertura, cambie la longitud de puntada a [2,0], cosa puntadas de remate a 1 cm y cosa hasta alcanzar la posición predeterminada. Abra bien el margen de costura.

■ Проверьте длину разъема молнии. Установите стандартную прижимную лапку (A)

Положите два полотна ткани лицевой стороной друг к другу. Приметайте ткань от края ткани до конца разъема молнии. В конце разъема молнии измените значение длины стежка на [2,0], прострочите 1 см обратной строчкой и продолжайте шить, пока не достигнете заранее определенной позиции. Аккуратно раскройте припуск на шов.

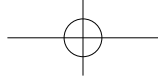

2

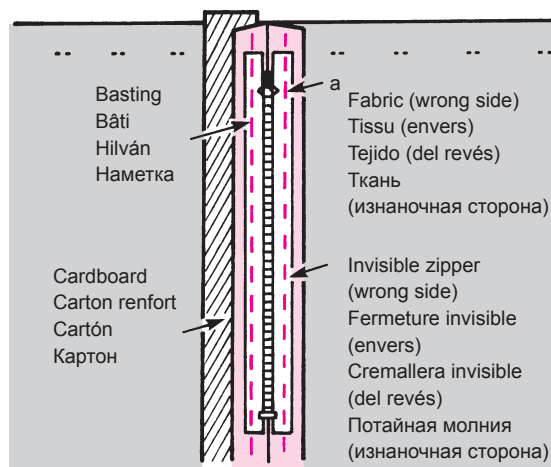

a: Basting (only zipper tape and seam allowance)
 a: Bâti (bande du zip et tolérance seulement)
 a: Hilvanado (sólo la cinta de la cremallera y el margen de costura)
 a: Наметка (только для тесьмы для молнии и припуска на шов)

- Put the invisible zipper on the fabric so that its center meets the seam line. Place a cardboard between the seam allowance and front fabric. Manually baste both sides of seam allowances and zipper tapes. Upon completion of basting, remove the cardboard.
- Mettez la fermeture invisible sur le tissu afin que son centre rencontre la ligne de couture. Placez du carton de renfort entre la bande de tolérance et le dessus du tissu. Bâissez manuellement chacun des côtés de la bande de tolérance et celle du zip. Une fois terminé, retirez le renfort.
- Coloque la cremallera invisible en el tejido de modo que el centro coincida con la línea de costura. Coloque una pieza de cartón entre el margen de costura y el tejido frontal. Hilvane manualmente ambos lados de los márgenes de costura y las cintas de la cremallera. Cuando acabe de realizar el hilvanado, retire el cartón.
- Положите потайную молнию на ткань так, чтобы ее центр совпал с линией шва. Положите картон между припуском на шов и передним краем ткани. Вручную сметайте обе стороны припуска на шов и тесьмы для молнии. После окончания сметывания уберите картон.

3

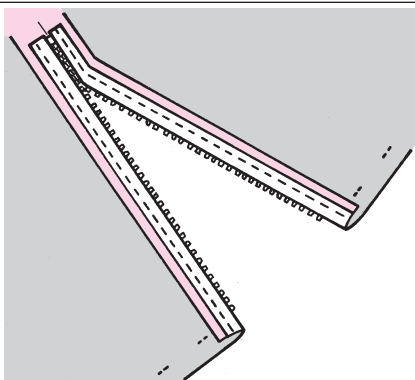

- Undo the basting stitch seam to the bottom of opening as shown in the sketch given in step 1. Then, open the zipper.
- Depuis le point de bâti du fond de l'ouverture, suivez les étapes. 1. puis, ouvrez la fermeture.
- Deshaga la costura del hilván en la parte inferior de la abertura como se muestra en la ilustración del paso 1. A continuación, abra la cremallera.
- Распустите шов стежков наметочной строчки до конца разъема молнии, как показано на схеме в действии 1. Затем раскройте молнию.

4

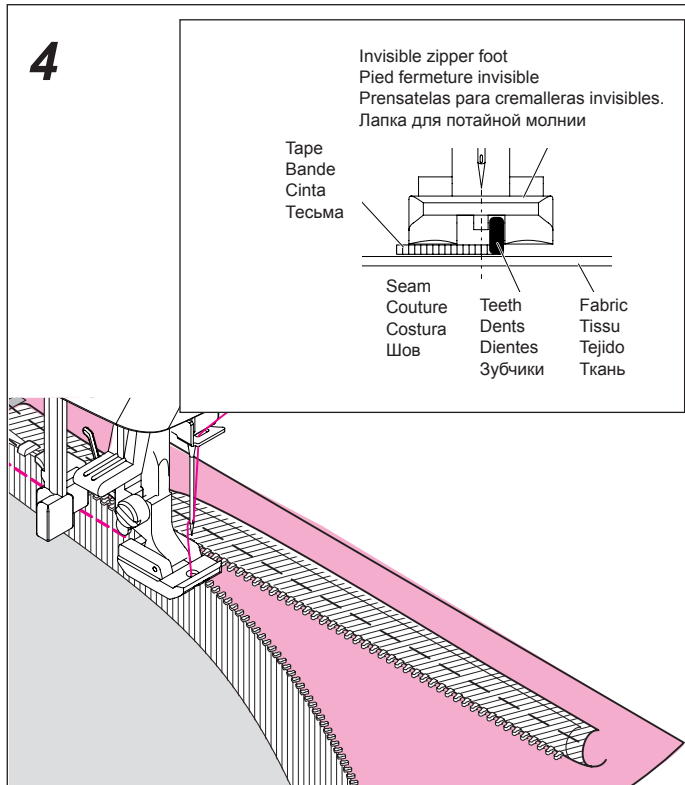

- Aligning the teeth of either zipper tape with the groove on the zipper foot, sew the zipper at the very edge of the teeth from the end of opening while raising the teeth with fingers.
- Alignez les dents avec la bande de la fermeture avec la fente contre le pied, cousez au plus près des dents.
- Alineando los dientes de cada cinta de la cremallera con la acanaladura del prensatelas para cremalleras, cosa la cremallera en el mismo borde de los dientes desde el extremo de la abertura abriendo los dientes con los dedos.
- Выравнивая зубчики тесьмы для молнии в одну линию с бороздкой на лапке для молнии, прошивайте молнию по самой кромке зубчиков, начиная от конца разъема молнии и поднимая зубчики пальцами.

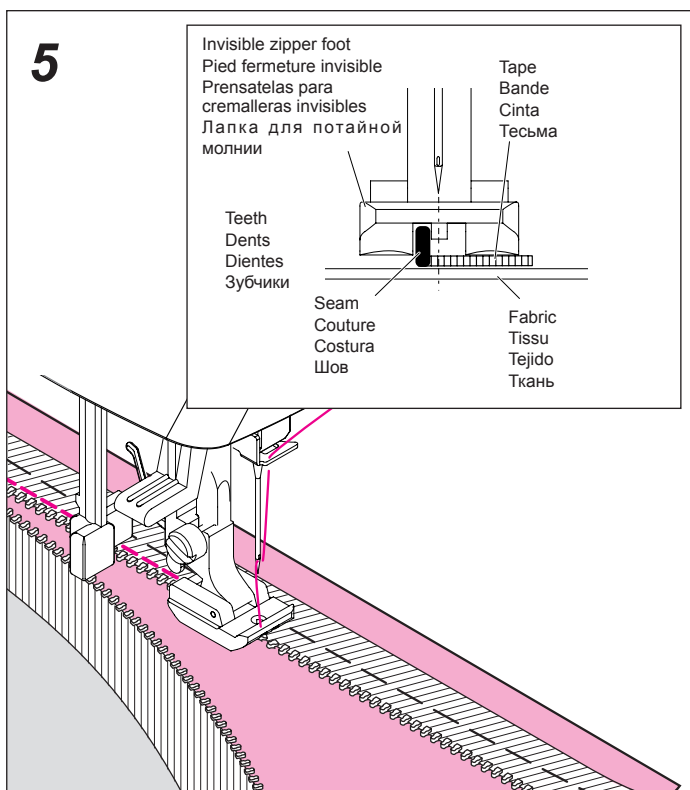

- Sew the remaining zipper tape on the other side of seam allowance in the same procedure.
(The lower portion of zipper tape located below the bottom of the opening will remain loose without sewn on the seam allowance.)
- Cousez en maintenant la bande de la fermeture de l'autre côté de la tolérance de couture, de la même manière que le fond de l'ouverture restera lâche sans couture sur la tolérance de couture).
- Cosa la cinta de cremallera restante en el otro lado del margen de costura siguiendo el mismo procedimiento. (La porción inferior de la cinta de cremallera situada debajo de la parte inferior de la abertura quedará suelta, sin quedar cosida en el margen de costura.)
- Прошейте оставшуюся часть тесьмы для молнии на другой стороне припуска на шов таким же образом. (Нижняя часть тесьмы для молнии, расположенная ниже конца разъема молнии, останется не пришитой к стороне припуска на шов.)

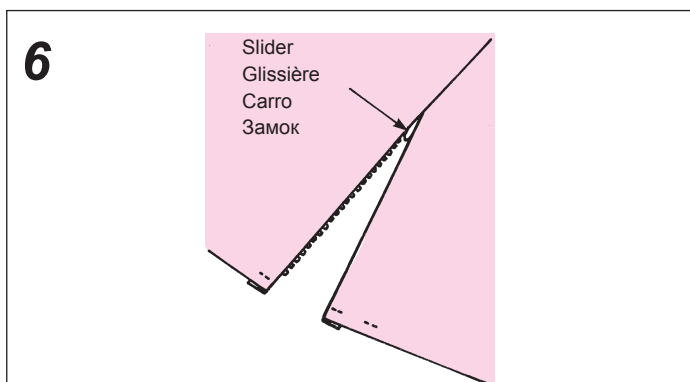

- Take out the slider and pull it out to appear on the right side of the fabric.
- Sortez la glissière et tirez-la sur l'endroit du tissu.
- Saque el carro y tire de él para que aparezca en el anverso del tejido.
- Выньте замок молнии и вытяните его на лицевую сторону ткани.

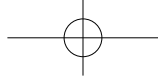

Manual buttonhole foot

Pied boutonnière manuel

Prensatelas para ojales manuales

Лапка для выметывания петель в ручном режиме

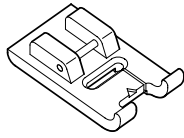

Pattern to be used
Programme
Patrón que se utilizará
Используемый
шаблон строчки



Use this foot for buttonholing heavy-weight placket or collar band.

Utilisez ce pied pour des boutonnières sur des tissus épais et spongieux.

Utilice este prensatelas para realizar ojales en aberturas resistentes o cuellos.

Используйте данную прижимную лапку для выметывания петель на карманах из тяжелых тканей или на стойке воротника.

⚠ CAUTION:

Make sure to turn off the machine before changing the presser foot.

⚠ ATTENTION:

Assurez-vous d'éteindre la machine avant de changer le pied presseur.

⚠ PRECAUCIÓN:

Asegúrese de apagar la máquina antes de cambiar el prensatelas.

⚠ ПРЕДОСТЕРЕЖЕНИЕ:

Убедитесь в том, что машина отключена от сети, прежде чем менять прижимную лапку.

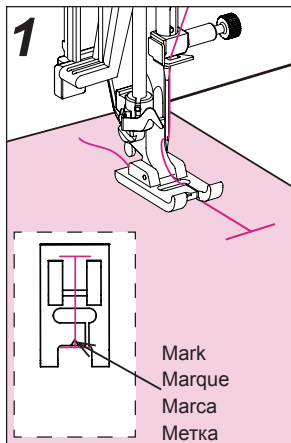

- Mark fabric to indicate buttonhole placement. Lower buttonhole foot so that mark is at center of needle entry hole in foot.
- Marquez le tissu à l'emplacement requis. Abaissez le pied afin que la marque soit alignée avec le centre du trou d'entrée de l'aiguille dans le pied.

- Marque el tejido para indicar la ubicación del ojal. Baje el prensatelas de modo que la marca quede centrada en el orificio de entrada de la aguja en el prensatelas.
- С помощью метки на ткани обозначьте положение петли. Опустите лапку для выметывания петель так, чтобы метка находилась в центре отверстия для иглы на лапке.



- Lower buttonholing lever.
- Abaissez le levier boutonnière.
- Baje la palanca para ojales.
- Опустите рычаг выметывания петель.

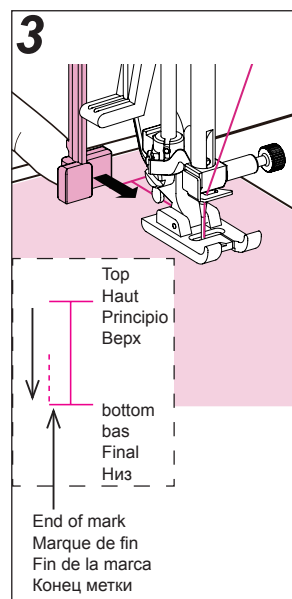

- When needle reaches bottom of marker line, slightly press lever toward front of machine.
- Lorsque l'aiguille atteint le bas du trait de repère, appuyez légèrement sur le levier vers l'avant de la machine.
- Cuando la aguja llegue al final de la marca, presione suavemente la palanca hacia la parte frontal de la máquina.
- Когда игла дойдет до нижней части линии отметки, слегка нажмите на рычаг в направлении передней стороны машины.

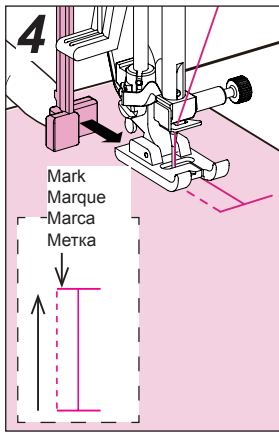

- * Machine starts straight stitching on left-hand parallel section of buttonhole from bottom to top.
- When needle reaches top of mark, slightly press lever toward front .
- * La machine commence la couture droite sur la section parallèle gauche de la boutonnière de bas en haut.
- Lorsque l'aiguille atteint le haut du repère, appuyez légèrement sur le levier vers l'avant.

- * La máquina empieza a coser un pespunte recto en la sección izquierda paralela del ojal, de abajo arriba.
- Cuando la aguja llegue al final de la marca, presione suavemente la palanca hacia la parte frontal.
- * Машина начинает шитье прямой строчкой по левой параллельной части петли снизу вверх.
- Когда игла дойдет до верха метки, слегка нажмите на рычаг в направлении передней стороны машины.

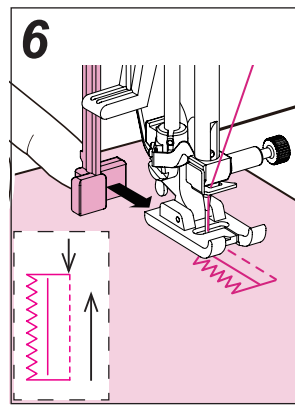

- It perform straight stitch from bottom to top on right-hand parallel section of button hole. When needle reaches top of mark, slightly pull lever towards front of machine.
- La machine exécute le point droit de bas en haut sur la section parallèle droite de la boutonnière. Lorsque l'aiguille atteint le haut du repère, tirez légèrement sur le levier vers l'avant de la machine.

- Se realizará un pespunte recto de abajo arriba en la sección paralela derecha del ojal. Cuando la aguja llegue al final de la marca, tire suavemente de la palanca hacia la parte frontal de la máquina.
- Машина выполняет шитье прямой строчкой снизу вверх по правой параллельной части петли. Когда игла дойдет до верха метки, слегка нажмите на рычаг в направлении передней стороны машины.

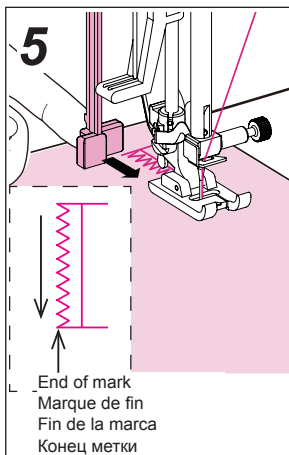

- * Machine starts zigzag stitching on left-hand parallel section of buttonhole after bartacking on top.
- When needle reaches bottom of mark, press lever toward front.
- * La machine commence le point zigzag sur la section parallèle gauche de la boutonnière après la couture d'arrêt en haut.
- Lorsque l'aiguille atteint le bas du repère, appuyez légèrement sur le levier vers l'avant.

- * La máquina empieza a coser en zigzag en la sección paralela izquierda del ojal, después de realizar el presillado al principio.
- Cuando la aguja llegue al final de la marca, presione la palanca hacia la parte frontal.
- * Машина начинает шитье строчкой зигзаг по левой параллельной части петли после выполнения закрепки сверху.
- Когда игла дойдет до низа метки, слегка нажмите на рычаг в направлении передней стороны машины.

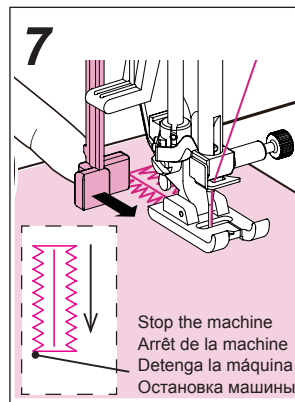

- Machine starts zigzag stitching on right-hand parallel section of buttonhole. When needle reaches bottom of mark, pull lever toward front so it starts bartacking, perform fastening stitching and stop.
- La machine commence le point zigzag sur la section parallèle droite de la boutonnière. Lorsque l'aiguille atteint le bas du repère, tirez sur le levier vers l'avant et la machine commence

le point d'arrêt, exécute la couture d'arrêt et s'arrête.

- La máquina empieza a coser en zigzag en la sección paralela derecha del ojal. Cuando la aguja llegue a la parte inferior de la marca, tire de la palanca hacia delante de modo que empiece el presillado, realice la costura de cierre y pare.
- Машина начинает шитье строчкой зигзаг по правой параллельной части петли. Когда игла дойдет до низа метки, нажмите на рычаг в направлении передней стороны машины, чтобы машина выполнила закрепку строчки и остановилась.

Caution

1. Take care not to allow fabric to come in contact with buttonholing lever. If buttonholing lever is pressed by mistake, operation mode will be changed to bartacking.
2. If sewing machine does not operate as described above, stop machine and re-press stitch selection button. It will start buttonholing from the beginning.

ATTENTION:

1. Faites attention que le tissu ne gêne pas la course du levier boutonnière. Si celui-ci est appuyé par erreur, le cycle des points sera modifié.
2. Si la machine n'effectue pas le travail comme décrit ci-avant, arrêtez la machine et re-sélectionnez le programme. La fonction boutonnière automatique sera reprise depuis le début.

Precaución

1. Procure que el tejido no entre en contacto con la palanca para ojales. Si la pantalla para ojales se presiona por error, el modo de operación pasará a presillado.
2. Si la máquina de coser no funciona como se ha descrito, detenga la máquina y vuelva a pulsar el botón de selección de puntada. Empezará a realizar ojales desde el principio.

Предостережение

1. Следите за тем, чтобы ткань не соприкасалась с рычагом выметывания петель. Если случайно нажать рычаг выметывания петель, то машина начнет выполнять закрепку строчки.
2. Если машина не работает так, как описано выше, остановите ее и снова нажмите кнопку выбора строчки. Машина начнет выметывание петли с самого начала.



Rolled hemming foot

Pied ourlet roulotté

Prensatelas para dobladillos enrollados

Лапка для подрубки руликом

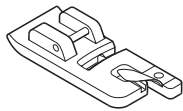

Pattern to be used
Programme
Patrón que se utilizará
Используемый
шаблон строчки



Fabric edge is hemmed while rolling it under.

Used for finishing bottom of shirts and blouses and edges of frills and handkerchiefs.

Le bord du tissu est ainsi roulotté en dessous.

Permet de finir les bas de robes chemisiers et les bord des mouchoirs légers.

Se cose un dobladillo en el borde del tejido mientras se enrolla por debajo.

Se utiliza para acabar el final de camisas y blusas y los bordes de volantes y pañuelos.

Край подгибается путем подвертки ткани.

Используется для подшивки низа рубашек и блузок, а также отделки оборок и кромок платков.

⚠ CAUTION:

Make sure to turn off the machine before changing the presser foot.

⚠ ATTENTION:

Assurez-vous d'éteindre la machine avant de changer le pied presseur.

⚠ PRECAUCIÓN:

Asegúrese de apagar la máquina antes de cambiar el prensatelas.

⚠ ПРЕДОСТЕРЕЖЕНИЕ:

Убедитесь в том, что машина отключена от сети, прежде чем менять прижимную лапку.

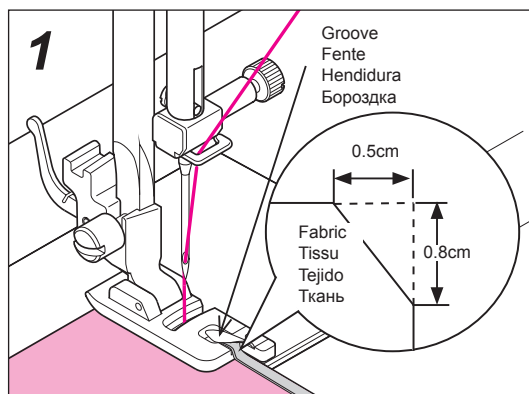

- Cut away a corner of fabric in order to make work easier. Insert fabric into spiral groove in hemmer foot until needle position is reached.

- Coupez un coin du tissu afin de pouvoir travailler facilement. Insérez le tissu dans la spirale formée par le pied jusqu'à l'aiguille.

- Corte una esquina de tejido para facilitar el trabajo. Inserte tejido en el canal en espiral del prensatelas para dobladillos hasta alcanzar la posición de la aguja.

- Отрежьте уголок ткани, чтобы облегчить работу. Вставляйте ткань в спиральную бороздку лапки для подрубки, пока она не достигнет положения иглы.

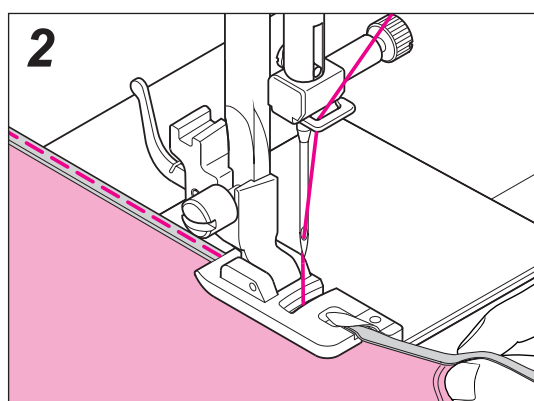

- Drawing ends of needle and bobbin threads, turn handwheel 3 or 4 turns by hand to guide fabric to hemmer foot.

- En maintenant les bouts des fils d'aiguille et de canette, tournez manuellement le volant de 3 ou 4 tours pour guider le tissu dans le pied. Cousez.

- Retire los extremos de los hilos de la aguja y la canilla, dé 3 o 4 vueltas al volante con la mano para guiar el tejido por el prensatelas para dobladillos.

- Оттянув концы игольной и шпульной нитей, поверните маховик рукой 3 – 4 раза, чтобы направить ткань в лапку для подрубки.

Even feed foot
Pied double entraînement
Prensateles de paso uniforme
Лапка для равномерной подачи материала

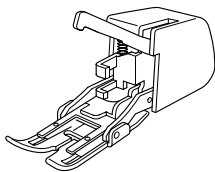

Pattern to be used
 Programme
 Patrón que se utilizará
 Используемый шаблон строчки



This even feed foot is generally used for fabrics (such as knits, jersey, vinyl cloth, artificial leather and leather) that are difficult to be fed by sewing machine. It ensures smooth feed of fabric while preventing fabric from slippage to achieve neatly finished seams.

Ce pied est généralement employé pour les matières (comme les tricots, jersey, vinyl, cuir artificiel et cuir) qui sont difficiles à entraîner sous le pied normal. Il assure un entraînement progressif et souple qui évite les fronces ou les défauts de point.

Este prensateles suele utilizarse para tejidos (como malla de tricot, punto, tela vinílica, piel sintética y cuero) que resulta difícil introducir en la máquina de coser. Garantiza una introducción suave del tejido a la vez que evita deslizamientos para obtener costuras con un acabado óptimo.

Лапка для равномерной подачи материала используется в основном для материалов (таких, как трикотаж, джерси, виниловые материалы, искусственная кожа и кожа), подача которых в швейной машине затруднена. Данная лапка обеспечивает плавную подачу материала, предотвращая проскальзывание и смещение ткани, и аккуратную отделку швов.

- CAUTION:** Make sure to turn off the machine before changing the presser foot.
- ATTENTION:** Assurez-vous d'éteindre la machine avant de changer le pied presseur.
- PRECAUCIÓN:** Asegúrese de apagar la máquina antes de cambiar el prensateles.
- ПРЕДОСТЕРЕЖЕНИЕ:** Убедитесь в том, что машина отключена от сети, прежде чем менять прижимную лапку.

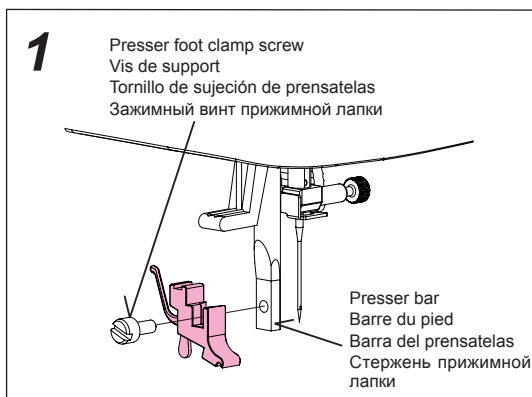

- **Remove presser foot holder.**
Lift presser bar, remove presser foot shank screw and presser foot holder.
- **Retirez le support du pied.**
Relevez la barre du pied, retirez le pied et sa vis de support pour retirer celui-ci.
- **Quite el soporte del prensateles.**
Suba la barra del prensateles, quite el tornillo y saque el soporte.
- **Снимите держатель прижимной лапки**
Поднимите стержень прижимной лапки, отвинтите винт стержня прижимной лапки и снимите держатель прижимной лапки.

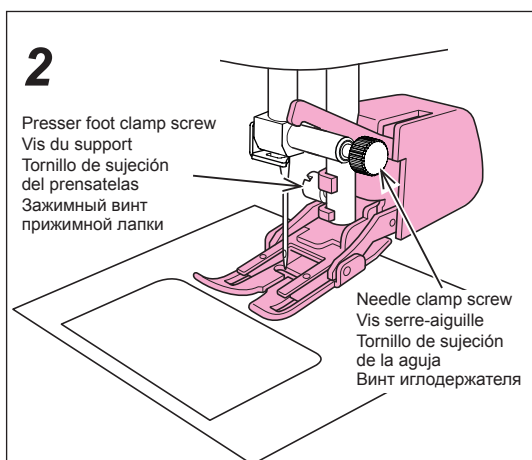

- **Attach even feed foot to machine.**
Put arm of actuating lever on needle clamp, attach to presser bar and securely tighten presser foot shank screw.
- **Fixez le pied double entraînement à la machine.**
Placez le bras du levier en action sur le serre-aiguille, fixez la barre de presseur et serrez fermement la vis de tige du pied presseur.
- **Instale el prensateles de paso uniforme en la máquina.**
Coloque el brazo de la palanca de accionamiento en la sujeción de la aguja, conecte la barra del prensateles y apriete firmemente el tornillo del vástago del prensateles.
- **Установите на машину лапку для равномерной подачи материала**
Прикрепите пусковой рычаг к иглодержателю, прикрепите лапку к стержню прижимной лапки и надежно затяните винт стержня прижимной лапки.

- * Sewing speed should be set at low to medium.
- * La vitesse de couture doit être comprise entre lent et moyen.
- * La velocidad de costura debe establecerse de baja a media.
- * Скорость шитья следует устанавливать в диапазоне от низкой скорости до средней скорости.



Smooth foot
Pied à semelle lisse
Prensatelas suave
Прижимная лапка с гладкой поверхностью

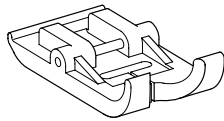

- ⚠ CAUTION:** Make sure to turn off the machine before changing the presser foot.
- ⚠ ATTENTION:** Assurez-vous d'éteindre la machine avant de changer le pied presseur.
- ⚠ PRECAUCIÓN:** Asegúrese de apagar la máquina antes de cambiar el prensatelas.
- ⚠ ПРЕДОСТЕРЕЖЕНИЕ:** Убедитесь в том, что машина отключена от сети, прежде чем менять прижимную лапку.

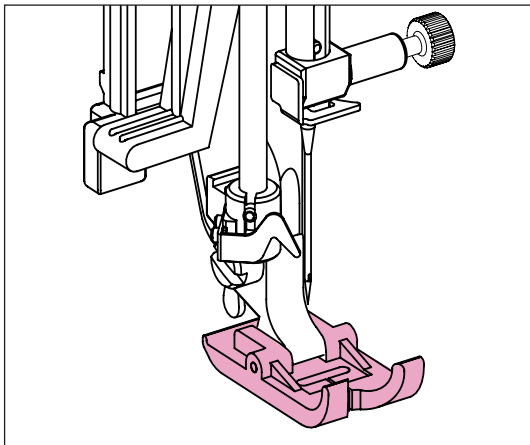

- This foot provides smooth surface. Smooth foot is suitable for hard-to-feed fabrics (jersey, vinyl cloth or leather).
- Ce pied a une semelle lisse. Il est particulièrement recommandé pour les tissus difficiles à entraîner (jersey, vinyl, tissu ou cuir).
- Este prensatelas proporciona una superficie suave. El prensatelas suave es adecuado para tejido difícil de acompañar (punto, tela vinílica o cuero)
- Данная прижимная лапка имеет гладкую поверхность. Прижимная лапка с гладкой поверхностью подходит для материалов (джерси, виниловые материалы или кожа), подача которых в швейной машине затруднена.

Maintenance (cleaning) / Nettoyage de la machine

Mantenimiento (limpieza) / Техническое обслуживание (Чистка)

⚠ CAUTION: Be sure to disconnect the plug from wall outlet before cleaning and lubricating machine.

⚠ ATTENTION: Assurez vous de débrancher la prise du secteur avant de nettoyer la machine.

⚠ PRECAUCIÓN: Desconecte la alimentación y desenchufe el cable de la toma eléctrica antes de limpiar y lubricar la máquina.

⚠ ПРЕДОСТЕРЕЖЕНИЕ:

Перед тем, как чистить и смазывать машину, убедитесь в том, что вилка сетевого шнура вынута из стенной розетки.

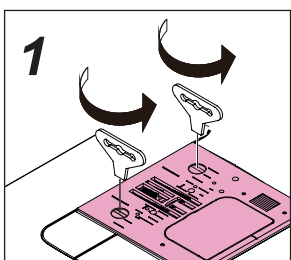

- **Remove needle plate.**
Remove first needle and presser foot. Then, detach needle plate.
- **Retirez les peluches et la poussière.**

■ Extraiga la placa aguja.

Extraiga primero la aguja y el prensatelas. A continuación, extraiga la placa aguja.

■ Снимите игольную пластину

Прежде всего, снимите иглу и прижимную лапку. Затем снимите игольную пластину.

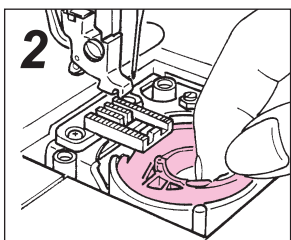

- **Remove the bobbin case holder.**
- **Retirez la capsule.**
- **Extraiga el soporte del estuche de la canilla.**
- **Уберите держатель шпульного колпачка.**

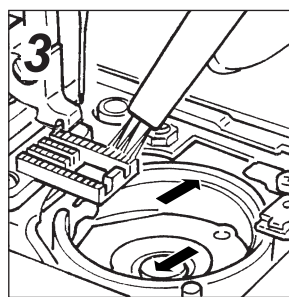

- **Clean to remove lint and dust.**
Clean the area between feed dog teeth and slots in needle plate, using brush or the like.

NOTE : Put a drop of sewing machine oil on the shuttle race as indicated by the arrows.

■ Nettoyez la partie entre les griffes et le crochet.

REMARQUE : Injectez une goutte d'huile de machine à coudre sur la coursière de la navette dans le sens des flèches.

■ Límpielo para eliminar fibras y polvo.

Limpie el área entre los dientes y las rendijas de la placa aguja utilizando un cepillo o similar.

NOTA: Aplique una gota de aceite para máquinas de coser en la guía como se indica en las flechas.

■ Выполните чистку, чтобы удалить хлопковый пух и пыль

Почистите участки между зубьями рейки двигателя ткани и прорезями в игольной пластине с помощью щетки или аналогичного приспособления.

ПРИМЕЧАНИЕ: Влейте по капле масла для швейных машин в пазы челнока, как указано стрелками на рисунке.

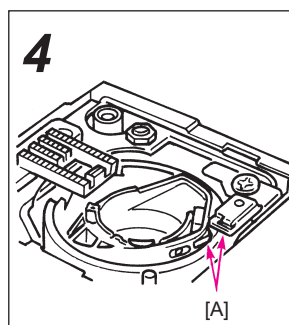

■ Re-install bobbin case holder.

[A]: Fitting projection of bobbin case holder with part marked with arrow, place the holder in place.

■ Après avoir nettoyé la machine, remettre la capsule et la plaque aiguille.

[A]: Mettre le support de boîte à canette en place en faisant

correspondre sa saillie avec la partie marquée par la flèche.

■ Vuelva a instalar el soporte del estuche de canilla.

[A]: Oriente el soporte del estuche de la canilla con la parte marcada con la flecha e inserte el soporte en su lugar.

■ Верните на место держатель шпульного колпачка

[A]: Установите держатель на место, сравнив выступ держателя шпульного колпачка с частью, обозначенной стрелкой.

Performance Check list

If sewing difficulties occur, make sure the instructions are correctly followed.
If a problem still exists, the reminders below may help to solve it.

Problem	Cause (Reason)	Action to be taken	Page
Machine fails to feed fabric.	* Machine runs idle. * Stitch length is set at left position of manual mode. * Drop feed is engaged.	* Return bobbin winder to the left. * Set stitch length at auto mode or right position of manual mode. * Disengage drop feed.	14-16 27,28 13
Needle breaks.	* Needle is bent. Needle is not correctly installed. * Presser foot does not match pattern selected. * Relation among needle, thread and fabric is not appropriate.	* Change needle with a new one and install it correctly. * Use presser foot that matches the pattern selected. * Use needle and thread that match fabric.	21 23 25,26
Thread breaks.	* Machine head is incorrectly threaded. * Thread is caught in a part that is not to be threaded. * Needle thread tension is too high. * Needle is bent.	* Re-thread machine head correctly. * Check spool pin and thread guide for thread tangling. * Adjust thread tension adequately. * Replace needle with a new one.	17-19 - 24 21
Bobbin thread breaks. Skipped stitches.	* Needle is not installed correctly. * Needle is bent. * Machine head is not correctly threaded.	* Correctly attach needle. * Replace needle with a new one. * Re-thread machine head correctly.	21 21 17-19
Puckering occurs.	* Thread tension is too high. * Needle and thread do not match fabric.	* Adjust thread tension adequately. * Use needle and thread that correctly match fabric.	24 25,26
Thread tangles on wrong side of fabric.	* Machine head is not correctly threaded.	* Re-thread machine head correctly.	17-19
Loud noise, heavy to turn the hand wheel.	* Lint or dust has accumulated in hook.	* Clean up hook.	62
Sewing machine will not sew when start button is pressed.	* Bobbin winder is set in bobbin winding position. * Foot controller is connected to machine.	* Return bobbin winder to the left. * Start machine with foot controller or remove connector from machine.	14-16 11
Needle cannot be threaded.	* Needle is not raised to its highest position. * Needle is not installed by fully inserting into needle clamp. * Sewing machine is rotated by mistake with needle threading lever lowered (during needle threading).	* Turn handwheel to raise needle to its highest position. * Correctly install needle. * Turn handwheel slightly away from you (in direction opposite to normal direction of rotation in which handwheel turns to perform sewing).	18 21 -

Specification table

Item	Specification
Dimensions	415 (W) x 300 (H) x 190 (D) mm
Dimensions with case	440 (W) x 305 (H) x 215 (D) mm
Weight	7.1kg (with case: 8.2kg)
Rated voltage/ Power consumption	120V / 0.62A 60Hz (USA and Canada only) 220-230V / 65W 50 / 60Hz
Acoustic noise level	less than 70 db(A)

Problèmes éventuels et remèdes simples

Si vous recontrez des difficultés, vérifiez d'abord que vous avez bien suivi les instructions. L'expérience démontre que la plupart des problèmes sont dus à des détails d'utilisation. Sinon, essayez de résoudre votre problème à l'aide du tableau ci-dessous. En cas de persistance, ramenez la machine auprès de votre vendeur spécialisé.

Problème	Cause	A faire	Page
La machine n'entraîne pas le tissu.	<ul style="list-style-type: none"> * La machine tourne dans le vide. * La longueur du point est réglée en position gauche du mode manuel. * Placer l'entraînement par griffe en position basse. 	<ul style="list-style-type: none"> * Remettre le dévidoir de canette à gauche. * Sélectionnez la longueur du point en mode auto ou en position droite du mode manuel. * Placer l'entraînement par griffe en position haute. 	14-16 27,28 13
Casse d'aiguilles.	<ul style="list-style-type: none"> * L'aiguille est tordue. Elle n'est pas correctement mise. * Le pied presseur n'est pas adapté au programme sélectionné. * La relation aiguille/fil/tissu est inappropriée. 	<ul style="list-style-type: none"> * Changer l'aiguille avec une nouvelle et l'installer correctement. * Mettre un pied presseur adapté. * Utiliser une aiguille et un fil appropriés. 	21 23 25,26
Casse de fils.	<ul style="list-style-type: none"> * La machine est mal enfilée. * Le fil est entré dans un endroit non prévu. * La tension supérieure est trop forte. * L'aiguille est épointée. 	<ul style="list-style-type: none"> * Renfiler la machine correctement. * Vérifier depuis le porte-bobine et les guides-fils. * Régler correctement la tension. * Remplacer l'aiguille. 	17-19 - 24 21
Le fil de canette casse. Points manqués.	<ul style="list-style-type: none"> * L'aiguille est mal mise. * L'aiguille est épointée. * La machine est mal enfilée. 	<ul style="list-style-type: none"> * Remettre correctement l'aiguille. * Remplacer l'aiguille. * Refaire l'enfilage. 	21 21 17-19
Fronçes	<ul style="list-style-type: none"> * La tension du fil est trop forte. * L'aiguille ou le fil ne correspond pas au tissu. 	<ul style="list-style-type: none"> * Réduire la tension. * Utiliser une aiguille ou un fil adéquat. 	24 25,26
Boucles au-dessous du tissu.	<ul style="list-style-type: none"> * La machine est mal enfilée. 	<ul style="list-style-type: none"> * Refaire l'enfilage. 	17-19
Machine dure et bruyante.	<ul style="list-style-type: none"> * Poussière et débris accumulés dans le crochet. 	<ul style="list-style-type: none"> * Nettoyer le crochet. 	62
La machine ne coud pas quand on actionne la touche Start.	<ul style="list-style-type: none"> * Le dévidoir de canette est en position remplissage. * Le rhéostat est branché. 	<ul style="list-style-type: none"> * Remettre le dévidoir à gauche. * Démarrer la machine avec le rhéostat ou le débrancher. 	14-16 11
L'aiguille ne peut être enfilée.	<ul style="list-style-type: none"> * L'aiguille n'est pas relevée à fond. * L'aiguille est pas bien insérée dans le serre-aiguille. * La machine est actionnée par erreur avec l'enfileur abaissé. 	<ul style="list-style-type: none"> * Tourner manuellement le volant pour la remonter. * Installer correctement l'aiguille. * Tourner le volant à l'envers (vers l'arrière). 	18 21 -

Tableau de caractéristiques

Sujet	Caractéristique
Dimensions	415 (L) x 300 (H) x 190 (P)
Dimensions avec la mallette	440 (L) x 283 (H) x 213 (P)
Poids	7.1kg (avec mallette : 8.2kg)
Courant absorbé/consommation	120V / 1.0A 60Hz (USA et Canada) 220-230V / 65W 50 / 60Hz
Niveau sonore	moins de 70 dB

Lista de comprobación de funcionamiento

Si se producen dificultades al coser, asegúrese de seguir correctamente las instrucciones.
Si el problema persiste, los recordatorios siguientes pueden ayudarle a resolverlo.

Problema	Causa (razón)	Acción que debe emprenderse	Página
La máquina no puede aceptar tejido.	<ul style="list-style-type: none"> * La máquina está desocupada. * La longitud de la puntada está ajustada en la posición izquierda del modo manual. * Los dientes están armados. 	<ul style="list-style-type: none"> * Vuelva a colocar el bobinador de canilla a la izquierda. * Establezca la longitud de puntada en modo automático o en la posición derecha del modo manual. * Desarme los dientes. 	14-16 26,27 13
La aguja se rompe.	<ul style="list-style-type: none"> * La aguja está doblada. La aguja no está correctamente instalada. * El prensatelas no coincide con el patrón seleccionado. * La relación entre aguja, hilo y tejido no es correcta. 	<ul style="list-style-type: none"> * Cambie la aguja por una nueva e instálela correctamente. * Utilice un prensatelas que coincida con el patrón seleccionado. * Utilice una aguja e hilo que se ajusten al tejido. 	21 22 24
El hilo se rompe.	<ul style="list-style-type: none"> * Se ha enhebrado mal la máquina. * El hilo queda atrapado en una parte que no debe enhebrarse. * La tensión del hilo de la aguja es demasiado alta. * La aguja está doblada. 	<ul style="list-style-type: none"> * Vuelva a enhebrar la máquina correctamente. * Compruebe el pivote de la bobina y la guía de hilo por si se ha enredado. * Ajuste la tensión del hilo según convenga. * Sustituya la aguja por una nueva. 	17-19 - 23 21
El hilo de la canilla se rompe. Se saltan puntadas.	<ul style="list-style-type: none"> * La aguja no está instalada correctamente. * La aguja está doblada. * La máquina no se ha enhebrado correctamente. 	<ul style="list-style-type: none"> * Instale la aguja correctamente. * Sustituya la aguja por una nueva. * Vuelva a enhebrar la máquina correctamente. 	21 21 17-19
Se producen fruncidos.	<ul style="list-style-type: none"> * La tensión del hilo de la aguja es demasiado alta. * La aguja y el hilo no coinciden con el tejido. 	<ul style="list-style-type: none"> * Ajuste la tensión del hilo según convenga. * Utilice una aguja e hilo que se ajusten al tejido. 	23 24
Se producen acumulaciones de hilo en el revés del tejido.	<ul style="list-style-type: none"> * La máquina no se ha enhebrado correctamente. 	<ul style="list-style-type: none"> * Vuelva a enhebrar la máquina correctamente. 	17-19
Ruido fuerte al girar el volante.	<ul style="list-style-type: none"> * Se han acumulado fibras o polvo en el garfio 	<ul style="list-style-type: none"> * Limpie el área del garfio. 	62
La máquina de coser no cose al pulsar el botón de arranque.	<ul style="list-style-type: none"> * El bobinador de canilla está ajustado en posición de hacer canilla. * El pedal está conectado a la máquina. 	<ul style="list-style-type: none"> * Vuelva a colocar el bobinador de canilla a la izquierda. * Arranque la máquina con el pedal o desconecte el pedal de la máquina. 	14-16 11
No puede enhebrarse la aguja.	<ul style="list-style-type: none"> * La aguja no está subida a su posición más alta. * La aguja no se ha insertado completamente en la sujeción de la aguja. * Se ha girado por error la máquina de coser con la palanca de enhebrado de la aguja bajada (durante el enhebrado de la aguja). 	<ul style="list-style-type: none"> * Gire el volante para subir la aguja a su posición más alta. * Instale correctamente la aguja. * Gire el volante hacia delante (en dirección inversa a la dirección de rotación normal en la que se gira el volante para coser). 	18 21 -

Tabla de especificaciones

Elemento	Especificación
Dimensiones	415 (An) x 300 (Al) x 190 (F) mm
Dimensiones con caja	440 (An) x 305 (Al) x 215 (F) mm
Peso	7,1kg (con caja: 8,2 kg)
Voltaje nominal / Consumo de alimentación	120 V / 0,62 A 60 Hz (sólo EE.UU. y Canadá) 220-230 V / 65 W 50/60 Hz
Nivel acústico de ruido	inferior a 70db

Перечень возможных неисправностей и их устранение

В случае возникновения трудностей во время работы, проверьте, правильно ли вы соблюдали инструкции. Если проблема все еще осталась, справочная таблица, указанная ниже, может вам помочь.

Проблема	Причина	Способ решения	Стр.
Машина не подает материал.	*Машина работает вхолостую.	*Возвратите устройство намотки шпульки в левую сторону.	14-16
	*Длина стежка установлена в левом положении режима ручного управления.	*Установите длину стежка в режим автоматического управления или в правое положение режима ручного управления.	27,28
	*Зубчатая рейка двигателя ткани зацепилась.	*Освободите зубчатую рейку.	13
Игла ломается.	*Игла согнулась. Игла вставлена неправильно.	*Замените иглу новой иглой и вставьте ее правильно.	21
	*Прижимная лапка не соответствует выбранному шаблону строчки.	*Используйте прижимную лапку, которая соответствует выбранному шаблону строчки.	23
	*Нарушено соответствие иглы, нити и ткани.	*Используйте иглу и нить, которые соответствуют ткани.	25,26
Нить рвется.	*Нить неправильно заправлена в головку швейной машины.	*Заправьте нитью головку машины повторно и правильно.	17-19
	*Нить попала в ту часть, которая не должна заправляться нитью.	*Проверьте стержень катушки и нитенаправитель на запутывание нити.	-
	*Слишком сильное натяжение игольной нити.	*Отрегулируйте натяжение нити соответствующим образом.	24
	*Игла согнулась.	*Замените иглу новой иглой.	21
Шп у л ь н а я н и т ь р в е т с я . Пропуск стежков.	*Игла вставлена неправильно.	*Правильно вставьте иглу.	21
	*Игла согнулась.	*Замените иглу новой иглой.	21
	*Нить неправильно заправлена в головку швейной машины.	* Заправьте нитью головку машины повторно и правильно.	17-19
Ткань собирается.	*Слишком сильное натяжение нити.	*Отрегулируйте натяжение нити соответствующим образом.	24
	*Игла и нить не соответствуют ткани.	*Используйте иглу и нить, которые точно соответствуют ткани.	25,26
Нить путается на изнаночной стороне ткани.	*Нить неправильно заправлена в головку швейной машины.	*Заправьте нитью головку машины повторно и правильно.	17-19
Сильный шум, маховик поворачивается с трудом.	*В челноке скопился хлопковый пух или пыль.	*Почистите челнок.	62
Машина не шьет при нажатой кнопке «старт».	*Устройство намотки шпульки установлено в положении намотки нити на шпульку. *К машине подключена ножная педаль.	*Возвратите устройство намотки шпульки в левую сторону. *Запустите машину с помощью ножной педали или уберите соединительный шнур.	14-16 11
Невозможно вдеть нить в иглу.	*Игла не поднята в самое высокое положение.	*Поверните маховик, чтобы поднять иглу в самое высокое положение.	18
	*Игла вставлена в иглодержатель не полностью.	*Правильно вставьте иглу.	21
	*Машина приведена в действие случайно, когда рычаг заправки нити в иглу был опущен (во время продевания нити в иглу).	*Поверните маховик немного от себя (в направлении, противоположном обычному направлению вращения, в котором маховик вращается при выполнении шитья).	-

Таблица основных технических характеристик

Позиция	Характеристики
Размеры	415 (Ш) × 300 (В) × 190 (Г) мм
Размеры с ящиком	440 (Ш) × 305 (В) × 215 (Г) мм
Вес	7,1 кг (с ящиком: 8,2)
Номинальное напряжение/ Потребляемая мощность	120 В / 0,62 А, 60 Гц (только для США и Канады) 220 –230 В / 65 Вт, 50 / 60 Гц
Translation	УРОВЕНЬ ШУМА : МЕНЕЕ 70 Дцб



JUKI[®]

JUKI CORPORATION

2-11-1, TSURUMAKI, TAMA-SHI,
TOKYO, 206-8551, JAPAN

PHONE : (81)42-357-2341

FAX : (81)42-357-2379

Copyright © 2011 JUKI CORPORATION
All rights reserved throughout the world.

40116221

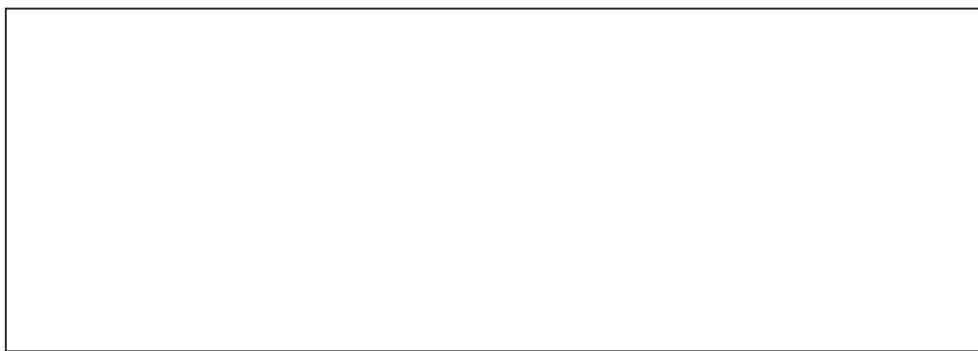

© Part No. 82971

11/11

JUKI®

COMPUTER SEWING MACHINE
MACHINEA COUDRE ELECTRONIQUE
MÁQUINA DE COSER ELECTRÓNICA
КОМПЬЮТЕРНАЯ ШВЕЙНАЯ МАШИНА

HZL-K85/K65

INSTRUCTION MANUAL
MANUEL D'INSTRUCTIONS
MANUAL DE INSTRUCCIONES
ИНСТРУКЦИЯ ПО ЭКСПЛУАТАЦИИ

HZL-K85

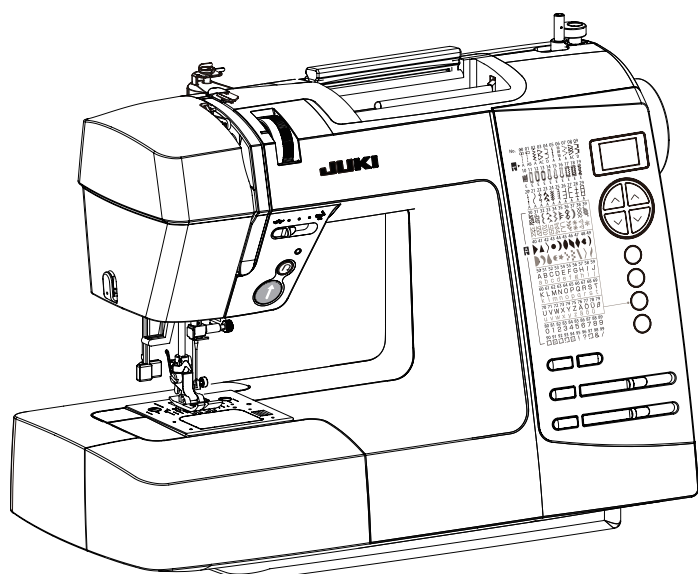

HZL-K65

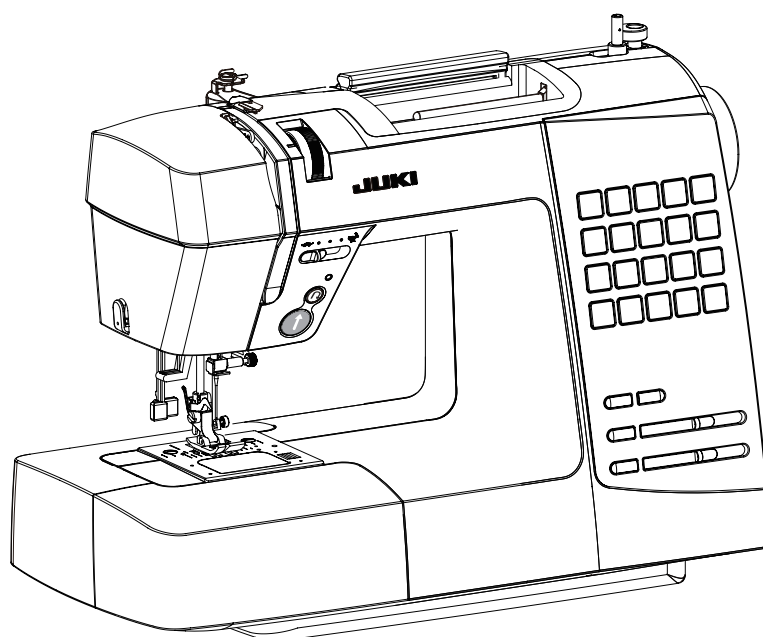



“IMPORTANT SAFETY INSTRUCTIONS”

“When using an electrical appliance, basic safety precautions should always be followed, including the following.” “Read all instructions before using this sewing machine.”

“DANGER— To reduce the risk of electric shock:”

1. “This sewing machine should never be left unattended when plugged in. Always unplug this sewing machine from the electric outlet immediately after using and before cleaning.”

“WARNING— To reduce the risk of burns, fire, electric shock, or injury to persons: ”

1. “Do not allow to be used as a toy. Close attention is necessary when this appliance is used by or near children.”
2. “Use this appliance only for its intended use as described in this manual. Use only attachments recommended by the manufacturer as contained in this manual.”
3. “Never operate this appliance if it has a damaged cord or plug, if it is not working properly, if it has been dropped or damaged, or dropped into water. Return the appliance to the nearest authorized dealer or service center for examination, repair, electrical or mechanical adjustment.”
4. “Never operate the appliance with any air openings blocked. Keep ventilation openings of the sewing machine and foot controller free from the accumulation of lint, dust and loose cloth.”
5. “Keep fingers away from all moving parts. Special care is required around the sewing machine needle.”
6. “Always use the proper needle plate. The wrong plate can cause the needle to break.”
7. “Do not use bent needles.”
8. “Do not pull or push fabric while stitching. It may deflect the needle causing it to break.”
9. “Switch the sewing machine off (“O”) when making any adjustments in the needle area, such as threading needle, changing needle, threading bobbin, or changing presser foot and the like.”
10. “Always unplug sewing machine from the electrical outlet when removing covers, lubricating, or when making any other user servicing adjustments mentioned in the instruction manual.”
11. “Never drop or insert any object into any opening.”
12. “Do not use outdoors.”
13. “Do not operate where aerosol (spray) products are being used or where oxygen is being administered.”
14. “To disconnect, turn all controls to the off (“O”) position, then remove plug from outlet.”
15. “Do not unplug by pulling on cord. To unplug, grasp the plug, not the cord.”



“SAVE THESE INSTRUCTIONS”

“This sewing machine is intended for household use only.”

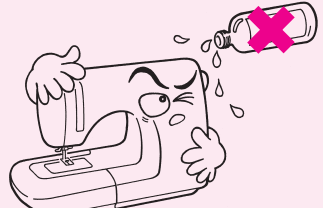
Use only foot controller JF-1000 with your HZL-K85 and HZL-K65.

<ul style="list-style-type: none"> • Do not expose machine to direct sunlight or humid atmosphere. 	<ul style="list-style-type: none"> • Do not use thinner or other similar solvents to clean machine. 
---	--

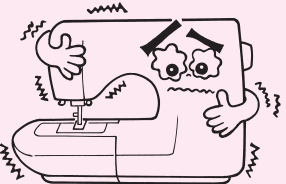
As the microcomputer(s), semi-conductor(s) and precise wiring board(s) is built in this sewing machine, please pay attention that the following condition(s) may occur.

<ul style="list-style-type: none"> • Use this product in a temperature between 5 and 40 degree Celsius. If temperature is extremely low, this sewing machine may not work properly. 	<ul style="list-style-type: none"> • This sewing machine will stop due to safety mechanism to prevent the machine from overheating, when it sews slowly and for a long time. In this event, Start and Stop button will beep and blink in red. <p>The sewing machine will return to working condition after about 10 minutes.</p> 
--	---