



b64
AIRLOCK



Инструкция пользователя

bernette

SWISS DESIGN

Содержание

1	Важные указания по технике безопасности ..	5	3.9	Помощь при шитье	31
	Основные указания	8		Использование нитеобрезателя	31
2	Оверлок My bernette	10		Установка/снятие коленного рычага	31
2.1	Обзор машины	10		Установка/снятие мусоросборника	32
	Обзор спереди	10		Установка/снятие крышки рукавной платформы	32
	Обзор области иглы	11		Установка/снятие приставного столика	33
	Обзор лапок	12		Установка нитенаправителя для декоративных ниток	33
	Обзор области петлителя	13	4	Начало шитья	34
	Обзор области заправки нитки	14	4.1	Перед началом шитья проверить	34
	Обзор сбоку	15	4.2	Выбор материала	34
	Символы	16	4.3	Выбор нитки	34
2.2	Обзор стандартных принадлежностей	17		Игольная нитка	35
	Прилагаемые принадлежности	17		Нитки петлителя	35
	Принадлежности за крышкой нитевдевателя	18	4.4	Выбор иглы	36
	Коробка с принадлежностями	19		Распознавание поврежденных игл	37
				Обзор игл	37
3	Настройка машины	21	4.5	Фиксирование слоев ткани	37
3.1	Рабочее место	21	5	Стежок	38
3.2	Подсоединение и включение	21	5.1	Вид стежка	38
	Подключение машины и пусковой педали	21		Оверлочная строчка	38
	Включение и отключение машины и подсветки	21		Выбор строчки на основании применения	39
3.3	Пусковая педаль	22	5.2	Таблица строчек	42
	Нажатие пусковой педали	22	6	Установки на машине	44
3.4	Маховик	22	6.1	Установка ножа	44
3.5	Крышки машины	22		Включение/отключение ножа	44
	Открывание/закрывание крышки нитевдевателя	22		Регулировка ширины обрезки	45
3.6	Катушкодержатель	24	6.2	Установка/снятие крышки верхнего петлителя ..	46
	Установка катушкодержателя	24	6.3	Рычаг для ролевого шва «N/R»	47
	Подготовка нитенаправителя	24		Оверлоки «N»	47
	Установка катушкодержателя	25		Ролевой шов «R»	47
	Установка нитесматывающей шайбы	25	6.4	Регулировка микро-контроля нити (mtc)	48
	Использование сетки для катушек	25	6.5	Регулировка прижима лапки	49
3.7	Прижимная лапка	26	6.6	Установка ширины строчки	50
	Перевод лапки в верхнее/нижнее положение	26		Изменение ширины строчки позицией иглы	50
	Перевод лапки в верхнее/нижнее положение коленным рычагом	26		Изменение ширины строчки позицией ножа	50
	Замена подошвы лапки	27	6.7	Настройка натяжения нитки	50
3.8	Область иглы	28	6.8	Регулировка дифференциальной подачи	51
	Иглодержатель	28		Базовое значение «1»	51
	Замена иглы	28			
	Ручная заправка иглы ниткой	30			
	Перевод игл в верхнее/нижнее положение	30			

Сосбаривание/остановка «1,5 – 2»	52	9.6	Обработка внутренних уголков	76	
Растягивание «0,6»	53	9.7	Шитье внутренних закруглений	76	
6.9	Регулировка длины стежка	53	9.8	Шитье внешних закруглений и кругов	77
7	Вдевание нитки	54	10	Приложение	78
7.1	Подготовка заправки ниток	54	10.1	Хранение и транспортировка машины	78
7.2	Пневмозаправка	55	Хранение машины	78	
Заправка нитей петлителя UL/синий, LL/красный	56	Транспортировка машины	78		
Заправка ниток петлителя с вспомогательной ниткой	58	10.2	Чистка и обслуживание машины	78	
Использование проволоки для вдевания нитки	58	Чистка машины	78		
7.3	Заправка игольных нитей	59	Чистка механизма челнока	79	
Заправка правой игольной нитки RN/зеленый	59	Чистка труб пневмозаправки	80		
Заправка левой игольной нитки LN/желтый	60	Чистка присосок	80		
7.4	Замена ниток	61	Смазка машины	81	
Завязывание узлом толстой нитки	61	10.3	Устранение неполадок	82	
Замена верхней нитки	62	10.4	Технический паспорт	83	
Замена ниток петлителя	62				
8	Пробное шитье	63			
8.1	Выполнение пробного шитья для оверлочной строчки	63			
8.2	Совершенствование строчек	63			
4-/3-х ниточный оверлочный шов	64				
3-х ниточный ролевой шов	65				
3-х ниточный супер стрейч / 2-х ниточный оверлочный окантовочный шов	66				
3-х ниточный плоский шов	67				
3-х ниточный ролевой подшивочный шов / 3-х ниточная строчка "пико"	68				
2-х ниточный подрубочный ролевой шов	69				
2-х ниточный плоский шов / 2-х ниточный оверлочный шов	70				
9	Практичный оверлок	71			
9.1	Закрепление оверлочной строчки	71			
Вшивание цепочки нитей оверлочного шва в начале шва	71				
Вшивание цепочки нитей оверлочного шва в конце шва	71				
Закрепление цепочки нитей оверлочного шва	72				
Завязывание узлом цепочки нитей оверлочного шва	72				
9.2	Распарывание оверлочного шва	72			
9.3	Плоский шов	73			
9.4	Сосбаривание	74			
Увеличение значения дифференциальной подачи ..	74				
Вытягивание игольной нитки	74				
9.5	Обработка внешних уголков	75			

Важные указания по технике безопасности

Соблюдайте следующие основные указания по технике безопасности при использовании Вашей машины. Перед использованием этой машины ознакомьтесь с инструкцией по эксплуатации.

ОПАСНО!

Для предотвращения электрического удара:

- Никогда не следует оставлять без присмотра машину с вставленной в розетку штепсельной вилкой.
- Всегда извлекайте штепсельную вилку из розетки после окончания работы и перед чисткой компьютера.

Для защиты от светодиодного облучения:

- Не рассматривайте светодиодную лампу пристально оптическими инструментами (например лупами). Светодиодная лампа соответствует классу защиты 1M.
- Если светодиодная лампа повреждена или не работает, свяжитесь с дилером bernette.

Чтобы сократить риск травмирования людей:

- Внимание подвижные части. Чтобы избежать травмирования людей, отключайте машину перед тем, как проводить манипуляции. Для использования машины закрывайте защитные покрытия.

ПРЕДУПРЕЖДЕНИЕ

Чтобы сократить риск ожогов, возгораний, электрических ударов или травмирования людей:

- Для использования машины применяйте только поставляемый в комплекте с машиной сетевой кабель. Сетевой кабель для США и Канады (штепсельная вилка NEMA 1-15) можно использовать только для сетевого напряжения максимально 150V.
- Эту машину можно использовать только для описанных в инструкции по эксплуатации целей.
- Эту машину можно использовать только в сухих помещениях.
- Эту машину нельзя использовать во влажном состоянии или во влажной среде.
- Не используйте машину как игрушку. Будьте особенно внимательны, если машиной пользуются дети или Вы работаете на машине вблизи от детей.

- Этой машиной могут пользоваться дети с 8 лет, а также лица с ограниченными физическими, сенсорными и умственными способностями или с недостаточным опытом и знаниями, если они находятся под присмотром или им объяснили, как безопасно пользоваться машиной и какую опасность она может представлять.
- Дети не должны играть с машиной.
- Работы по чистке и техническому обслуживанию не должны проводиться детьми без присмотра.
- Не используйте эту машину, если повреждены электрический шнур или штепсельная вилка, при ее работе обнаруживаются неполадки, ее уронили или повредили или она была смочена водой. В этом случае доставьте машину в ближайший специализированный магазин bernette для проверки или ремонта.
- Используйте только рекомендуемые изготовителем принадлежности.
- Не используйте эту машину, если заблокированы вентиляционные отверстия. Все вентиляционные отверстия и пусковая педаль должны быть свободны от скоплений текстильных волокон, пыли и обрезков тканей.
- Не вставляйте в отверстия машины никаких предметов.
- Не ставьте никакие предметы на пусковую педаль.
- Используйте машину только с пусковой педалью типа 4C-316/-326/-345.
- Не включайте швейную машину в помещениях, где используются вещества в аэрозольной упаковке или чистый кислород.
- Вставка для защитного покрытия ножа или выполнения плоского шва должна быть установлена на машине во время ее эксплуатации.
- Берегите пальцы от всех вращающихся и подвижных частей. Будьте особенно осторожны в области иглы, петлителя и ножа.
- Не подтягивайте и не подталкивайте материал во время шитья. Это может привести к поломке иглы.
- При работах, выполняемых около иглы - как например, заправка иглы ниткой, замена иглы, замена лапки – переводите выключатель в положение «0».
- Не пользуйтесь поврежденными иглами.
- Всегда используйте оригинальную игольную пластину bernette. Неправильная игольная пластина может привести к поломке иглы.
- Чтобы отключить машину, переведите главный выключатель в положение «0» и затем извлеките штепсельную вилку из розетки. При этом захватывайте рукой вилку, а не шнур.

- Извлекайте штепсельную вилку из розетки, если должны быть удалены или открыты защитные покрытия, машина должна быть смазана маслом или должны проводиться другие указанные в этой инструкции по эксплуатации работы по чистке и техническому обслуживанию.
- Эта машина имеет двойную изоляцию (исключением являются США, Канада и Япония). Можно использовать только оригинальные запасные части. См. указания по техническому обслуживанию приборов с двойной изоляцией.

Основные указания

Доступность инструкции по эксплуатации

Краткая инструкция прилагается к машине.

- Просьба сохранять данную краткую инструкцию к машине в подходящем месте вблизи от машины и держать ее наготове для использования.
- Последнюю версию подробной инструкции по эксплуатации можно загрузить на www.mybernette.com.
- При передаче машины третьему лицу приложите к ней краткую инструкцию.

Использование по прямому назначению

Ваша машина *bernette* спланирована и сконструирована для домашнего употребления. Она служит для выполнения оверлочных стежков на тканях и других материалах, как описано в настоящей инструкции. Любое другое использование считается не соответствующим назначению. BERNINA не берет на себя никакой ответственности за последствия использования не по назначению.

Оборудование и объем поставок

В этой инструкции по эксплуатации для наглядности используются рисунки. Изображенные на рисунках машины и принадлежности не всегда соответствуют действительному объему поставок Вашей машины. Набор принадлежностей в комплекте поставки может иметь разный состав в разных странах. Упомянутые или показанные принадлежности, не входящие в комплект поставки, Вы можете приобрести в качестве специальных принадлежностей у дилера *bernette*. Дополнительные принадлежности Вы найдете на сайте www.mybernette.com.

По техническим соображениям и в целях совершенствования оборудования технические параметры, части и принадлежности машины могут подвергаться изменениям в любое время без предварительного объявления.

Техническое обслуживание электроприборов с двойной изоляцией

В изделиях с двойной изоляцией предусмотрены две системы изоляции вместо заземления. В таких приборах заземление не предусмотрено и не должно проводиться. Техническое обслуживание изделий с двойной изоляцией требует особой осторожности и знаний системы и должно выполняться только квалифицированным персоналом. При техническом обслуживании и ремонте следует применять только оригинальные запасные части. Изделия с двойной изоляцией маркируются следующим образом: «Double-Insulation» или «double-insulated».



Такие изделия могут также маркироваться символом.

Защита окружающей среды

BERNINA International AG считает себя обязанной защищать окружающую среду. Мы стараемся повышать экологичность наших продуктов, непрерывно улучшая их форму и технологию производства.



Машина маркирована символом перечеркнутого мусорного ведра. Это означает, что если машиной уже не пользуются, ее нельзя утилизировать с бытовыми отходами. При ненадлежащей утилизации опасные вещества могут попасть в грунтовые воды, а значит и нам в пищу и таким образом повредить нашему здоровью.

Машину необходимо бесплатно сдать в ближайший пункт сбора электроприборов или вернуть в пункт приема для повторного использования машины. Информацию о пунктах сбора Вы можете получить в администрации по Вашему месту жительства. При покупке новой машины дилер обязан бесплатно взять машину обратно и профессионально утилизировать ее.

Если на машине имеются персональные данные, Вы самостоятельно отвечаете за их удаление перед возвратом машины.

Объяснение символов

 **ОПАСНОСТЬ**

Обозначает опасность с большим риском, которая может привести к тяжелым травмам, вплоть до гибели, если не избежать ее.

 **ПРЕДУПРЕЖДЕНИЕ**

Обозначает опасность со средним риском, которая может привести к тяжелым травмам, если не избежать ее.

 **ОСТОРОЖНО**

Обозначает опасность с небольшим риском, которая может привести к легким или средним травмам, если не избежать ее.

ВНИМАНИЕ

Обозначает опасность, которая может привести к материальному ущербу, если не избежать ее.



Советы BERNINA специалистам по шитью Вы найдете рядом с этим символом.

2 Оверлок My bernette

2.1 Обзор машины

Обзор спереди

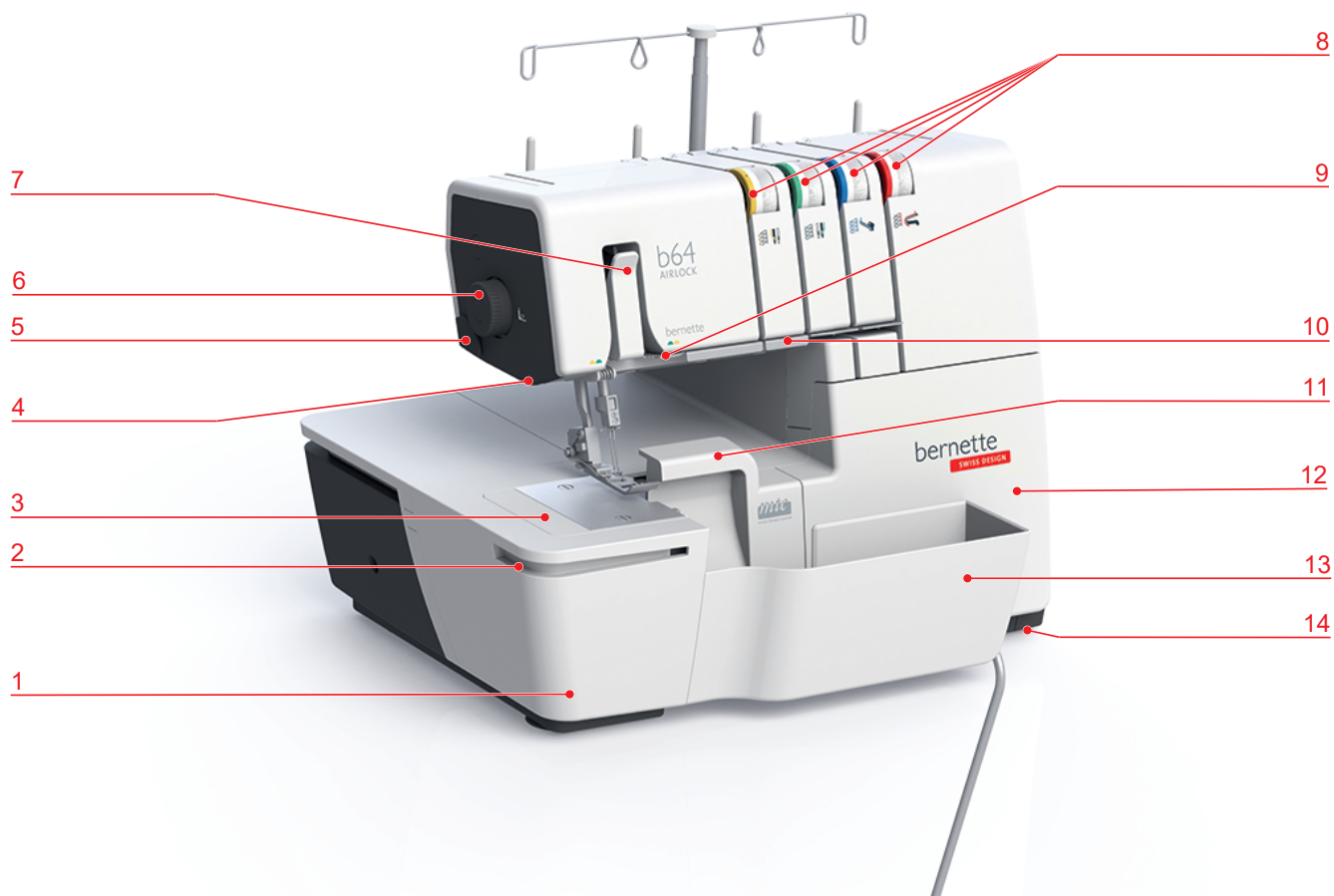

- | | | | |
|---|---------------------------------|----|--------------------------------------|
| 1 | Крышка рукавной платформы | 8 | Настройка натяжения нити |
| 2 | Направляющая линейка | 9 | Нитенаправляющий палец |
| 3 | Рукавная платформа | 10 | Нитенаправитель |
| 4 | Лампа подсветки (LED) | 11 | Вставка для защитного покрытия ножей |
| 5 | Нитеобрезатель | 12 | Крышка нитевдевателя |
| 6 | Ручка регулировки прижима лапки | 13 | Мусоросборник |
| 7 | Крышка нитепритягивателя | 14 | Присоски |

Обзор области иглы

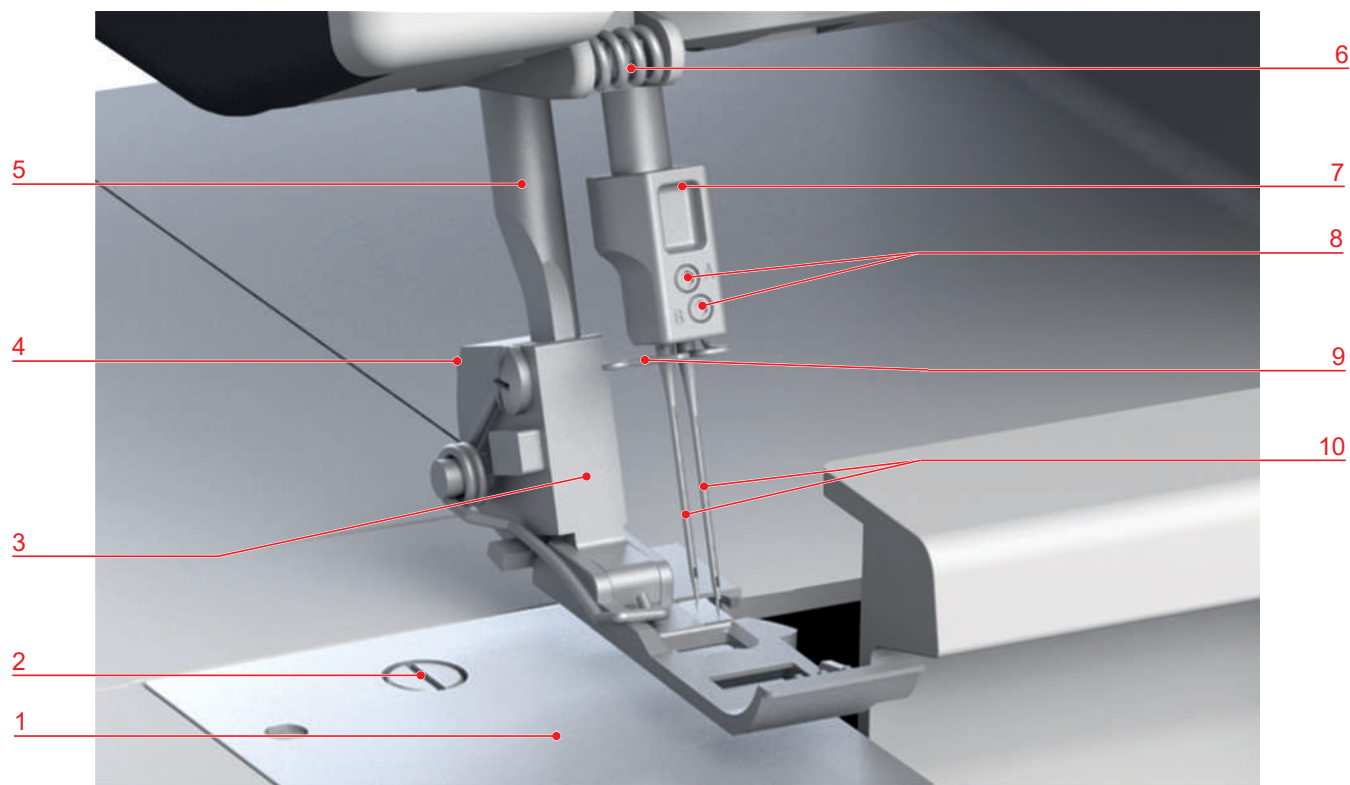

- | | | | |
|---|------------------------------------|----|-----------------------------------|
| 1 | Игольная пластина | 6 | Нитенаправитель на головке машины |
| 2 | Винт игольной пластины | 7 | Иглодержатель |
| 3 | Стандартная лапка для оверлока | 8 | Винты иглодержателя |
| 4 | Кнопка расцепления лапки (красная) | 9 | Нитенаправитель на иглодержателе |
| 5 | Стержень лапки | 10 | Иглы ELx705 |

Обзор лапок

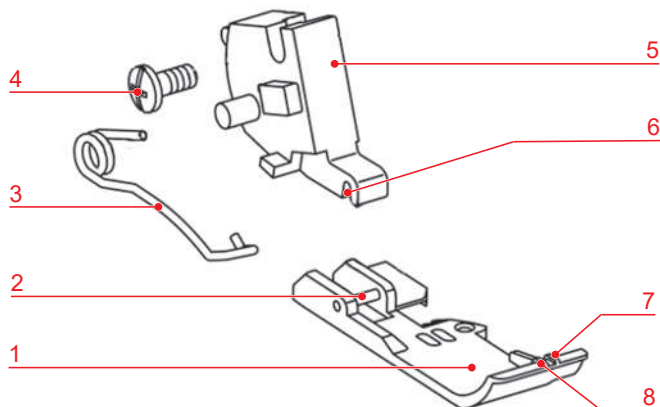

- | | | | |
|---|------------------------|---|--------------------------|
| 1 | Подошва лапки | 5 | Хвостовик лапки |
| 2 | Стержень подошвы лапки | 6 | Прорезь лапкодержателя |
| 3 | Пружинка лапки | 7 | правая позиция иглы (RN) |
| 4 | Крепежный винт | 8 | левая позиция иглы (LN) |

Обзор области петлителя

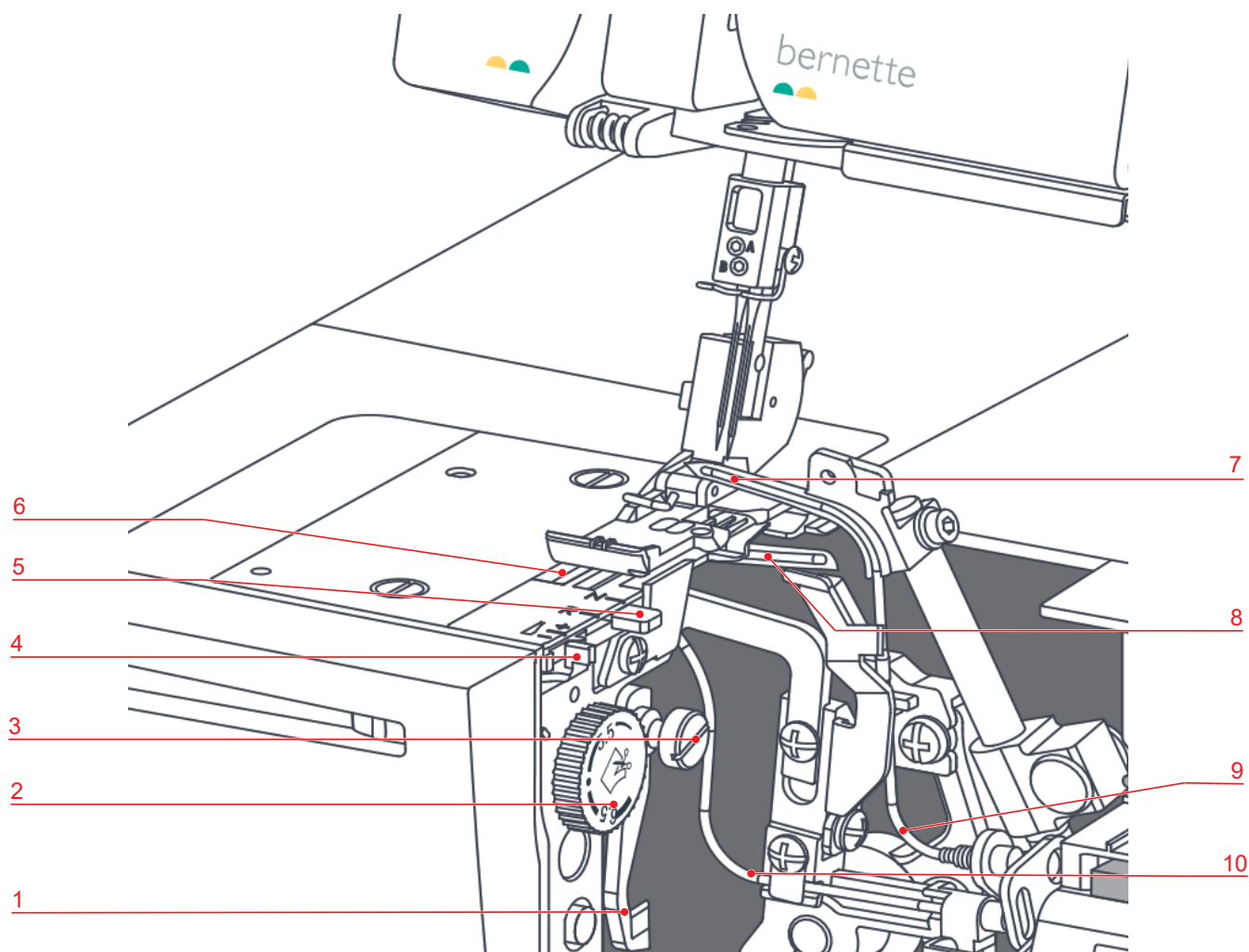

- | | | | |
|---|----------------------------------|----|--|
| 1 | Нож | 6 | Транспортер |
| 2 | Ручка регулировки позиции ножа | 7 | Верхний петлитель |
| 3 | Включение/отключение ножа | 8 | Нижний петлитель |
| 4 | Кнопка микро-контроля нити (mtc) | 9 | Воздушный канал нитки верхнего петлителя |
| 5 | Рычаг для ролевого шва | 10 | Воздушный канал нитки нижнего петлителя |

Обзор области заправки нитки

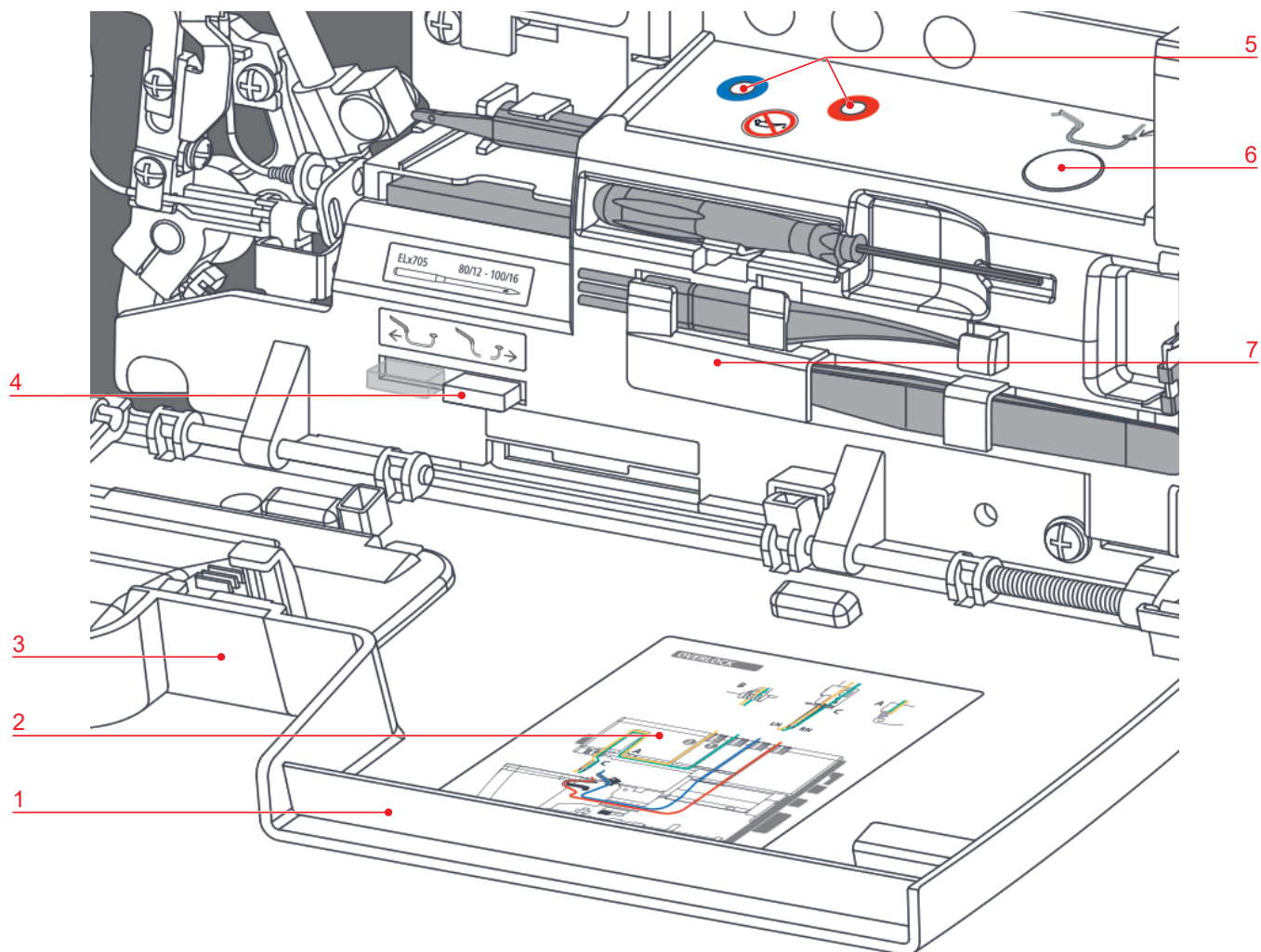

- | | | | |
|---|--|---|---------------------------------------|
| 1 | Крышка нитевдевателя | 5 | Насадки для пневмозаправки |
| 2 | Схема заправки нити | 6 | Кнопка пневмозаправки |
| 3 | Вставка для защитного покрытия ножей | 7 | Принадлежности в крышке нитевдевателя |
| 4 | Включение/отключение соединения пневмозаправки | | |















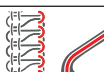

Обзор сбоку

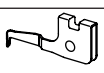

- | | | | |
|---|---------------------------------|----|--|
| 1 | Ручка для переноски | 8 | Установки дифференциального транспортера |
| 2 | Телескопический нитенаправитель | 9 | Маховик |
| 3 | Стержень катушкодержателя | 10 | Вентиляционные отверстия |
| 4 | Катушкодержатель | 11 | Порт пусковой педали-/ сетевого кабеля |
| 5 | Подушечка для иголок | 12 | Главный выключатель |
| 6 | Подъем лапки | 13 | Разъем для подключения коленоподъемника |
| 7 | Установки длины стежка | | |

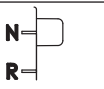
Символы

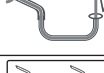



Символы служат для ориентирования, в качестве помощи при установках и для заправки машины нитками.

	LN	левая игольная нитка
		Путь нитки желтый
	RN	правая игольная нитка
		Путь нитки зеленый
	UL	Нитка верхнего петлителя
		Путь нитки синий
	LL	Нитка нижнего петлителя
		Путь нитки красный
	ULC	Крышка верхнего петлителя
	CW	Ширина обрезки
	SL	Длина стежка
	DF	Дифференциальная подача
	N/R	Рычаг для ролевого шва
	mtc	Регулировка микро-контроля нити (mtc)
		Прижим лапки
		Кнопка пневмозаправки
		Включение/отключение соединения пневмозаправки

2.2 Обзор стандартных принадлежностей

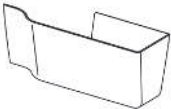

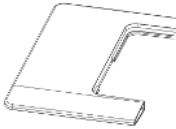
Прилагаемые принадлежности

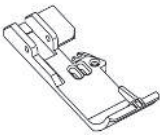
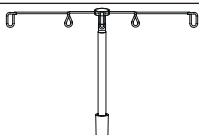
Дополнительные принадлежности Вы найдете на сайте www.mybernette.com.

Рисунок	Фамилия	Цель применения
	Сетевой кабель и кабель пусковой педали	Для подсоединения машины к электросети и к пусковой педали.
	Мусоросборник	Для улавливания обрезков ткани.
	Вставка для защитного покрытия ножей	Для защиты пальцев и отталкивания обрезков ткани во время шитья.
	Крышка рукавной платформы	Для увеличения поверхности шитья.
	Приставной столик	Для увеличения рабочей поверхности.
	Коленоподъемник/Система свободных рук (FHS)	Для поднимания и опускания лапки.
	Оверлочная лапка	Для всех оверлочных стежков. Для общих швейных работ.
	Телескопический нитенаправитель	Для равномерной размотки ниток с катушек.

Принадлежности за крышкой нитевдевателя

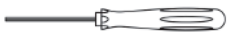
Принадлежности, чаще всего используемые во время шитья, уложены за крышкой нитевдевателя на машине и поэтому в любое время быстро оказываются под рукой.

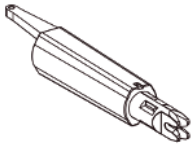
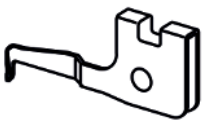
Рисунок	Фамилия	Цель применения
	Набор игл ELx705 CF (3 x № 80, 2 x № 90)	Для распространенных работ с оверлоком, иглы различной толщины.
	Отвертка	Для ослабления и затягивания крепежных винтов на иглодержателе.
	Кисточка	Для чистки транспортера и области челнока.
	Пинцет BERNINA	Для захвата ниток в узких местах.
	Приспособление для заправки или замены игл	Для ручной заправки, установки или снятия игл.
	Крышка верхнего петлителя	Для закрывания верхнего петлителя. Для шитья 2-х ниточных оверлочных стежков и 3-х ниточных сверхэластичных строчек.

Коробка с принадлежностями







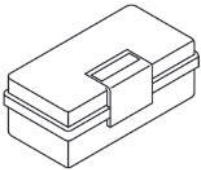

Рисунок	Фамилия	Цель применения
	Коробка с принадлежностями	Для хранения поставляемых принадлежностей, а также специальных принадлежностей.
	Масленка для оверлоков	Для смазки деталей петлителя. (См. стр. 81)
	Катушкодержатель (4 x)	Для стабилизации бобины на штанге.
	Сетка для катушек (4 x)	Для непрерывной и равномерной размотки ниток с катушки при нейлоновых, вискозных, шелковых и металлизированных нитках.
	Нитесматывающая шайба (4 x)	Для равномерной размотки ниток с маленьких катушек.
	Отвертка	Для ослабления и затягивания винтов игольной пластины.
	Нож	Для замены ножа.
	Проволока нитевдевателя	Для ручной заправки ниток петлителя в воздушный канал.

Рисунок	Фамилия	Цель применения
	Нитенаправитель для декоративных ниток	Для шитья декоративными нитками для особенно широких и длинных стежков, для швов и подшивки краев.

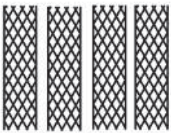
3 Настройка машины

3.1 Рабочее место

Стабильный устойчивый стол является хорошей предпосылкой для получения оптимальных результатов шитья. Эргономика у швейного стола это важный аспект для того, чтобы уберечь мускулатуру и суставы спины, плеч, рук и кистей рук. В качестве рекомендации желательно привести в соответствие высоту стола и положение корпуса человека. Избегайте долгого пребывания в одном и том же положении.

- > Поставьте машину на стабильный стол.
- > Перед повторным использованием машины после хранения поставьте ее в распакованном виде в помещение с комнатной температурой примерно на час.

Правильное сидячее положение

- > Сидите перед машиной удобно.
- > Держите руки согнутыми на 90° над столом, кончики пальцем направлены к машине.
 - Кончики пальцем должны касаться игольной пластины.

3.2 Подсоединение и включение

Подключение машины и пусковой педали

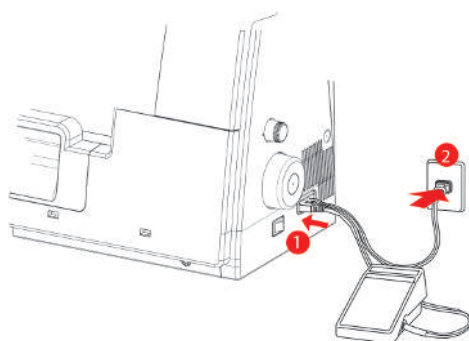

- > Вставьте штекеры (1) сетевого кабеля и кабеля пусковой педали в сетевое гнездо.
- > Вставьте штепсельные вилки (2) сетевого кабеля и кабеля пусковой педали в розетку.

Применение сетевого кабеля (только США/Канада)

Машина имеет поляризованный штеккер (один контакт шире другого). Чтобы сократить риск электрического шока, можно вставлять штеккер в розетку только одним способом. Если штеккер не входит в розетку, поверните его. Если он по-прежнему не подходит к розетке, свяжитесь с электриком, чтобы установить соответствующую розетку. Штеккер нельзя никаким образом изменять.

Включение и отключение машины и подсветки

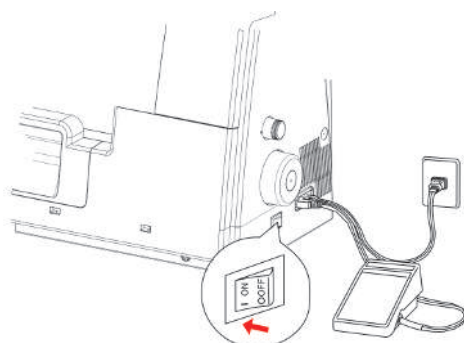

- > Переведите главный выключатель в положение «I».
 - Машину и подсветка включаются.
- > Переведите главный выключатель на «0».
 - Машина отключается.
 - Подсветка отключается чуть позже машины.

3.3 Пусковая педаль

Нажатие пусковой педали

При нажатии пяткой на пусковую педаль игла и нож перемещаются.. Скорость шитья можно плавно регулировать, усиливая или ослабляя нажатие на пусковую педаль.

- > Чтобы стартовать процесс шитья, надавите сильнее на пусковую педаль.
- > Чтобы остановить процесс шитья, уменьшите давление на пусковую педаль.

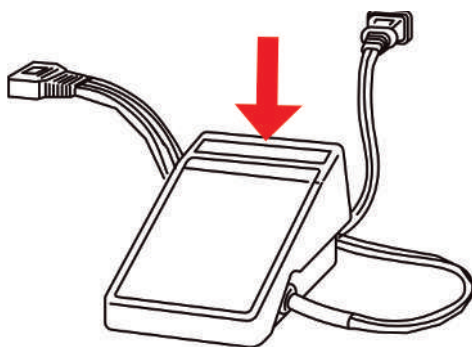

3.4 Маховик

Вращая маховик против часовой стрелки, можно выполнить много действий.

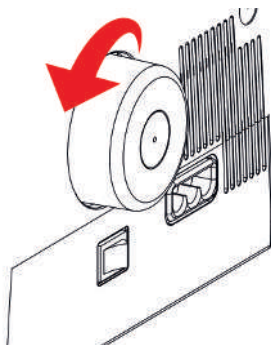

- Медленное, точное прокалывание иглы
- Движение петлителя
- Движение ножа
- Механическое соединение пневмозаправки

3.5 Крышки машины

Защитные покрытия машины предотвращают травмирование подвижными частями и защищают чувствительные элементы от повреждения. Все крышки должны быть до начала шитья установлены или закрыты.

- Крышка нитевдевателя
- Вставка для защитного покрытия ножей

Открытие/закрывание крышки нитевдевателя

Крышка нитевдевателя защищает вдетую нитку петлителя во время шитья.

- > Чтобы открыть крышку нитевдевателя, переместите ее вправо и наклоните вперед.

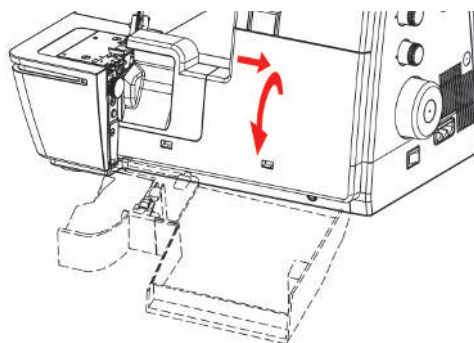

- > Чтобы закрыть крышку нитевдевателя, поверните ее вверх и влево до защелкивания.

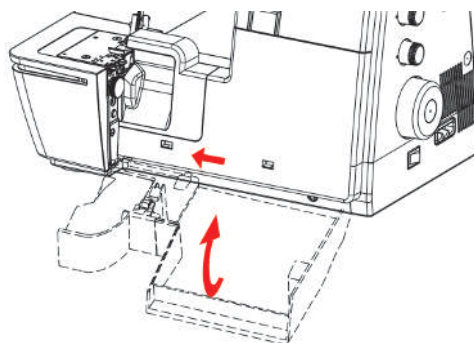

Если крышка нитевдевателя не закрывается полностью, значит, соединение пневмозаправки не включено.

3.6 Катушкодержатель

Катушкодержатель устанавливается на обратной стороне машины. На катушкодержатель можно насаживать бобины, шпульки лапки или бытовые шпульки больших размеров.

Установка катушкодержателя

- > Чтобы установить катушкодержатель, надавите сзади на соединительные точки вперед к машине (1) и защелкните вправо (2) на машине.

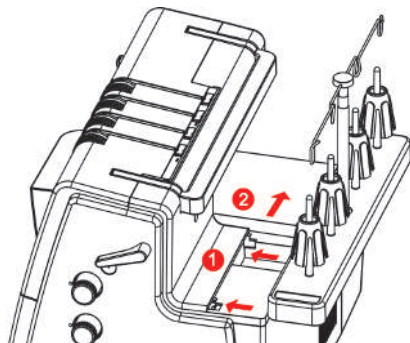

Подготовка нитенаправителя

Нитенаправитель обеспечивает аккуратную размотку нитки с катушки. Каждая нитка проводится через прямо над катушкой лежащую проволоку нитенаправителя.

- > Чтобы установить раздвижной нитенаправитель, вставьте его в предусмотренное для него отверстие до защелкивания.

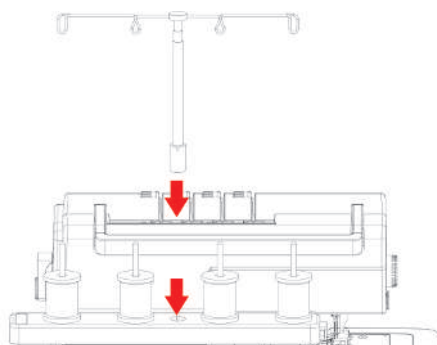

- > Удерживайте нитенаправитель и тяните его вверх до упора.
- > Вращайте нитенаправитель влево и вправо до тех пор, пока не защелкнутся оба контрольных штифта.
 - Наружные проволоки нитенаправителя расположены параллельно к фронтальной части машины.

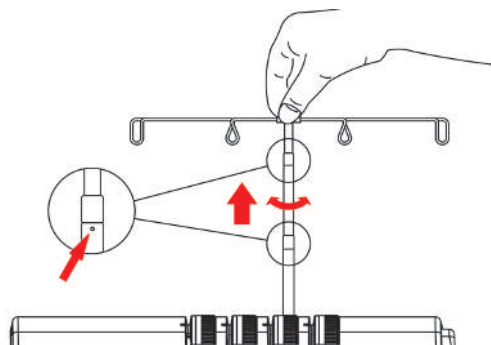

- > При неиспользовании вдвиньте нитенаправитель вниз с небольшим нажимом.

Установка катушкодержателя

При больших бобинах катушкодержатель служит для стабилизации бобины на стержне катушкодержателя.

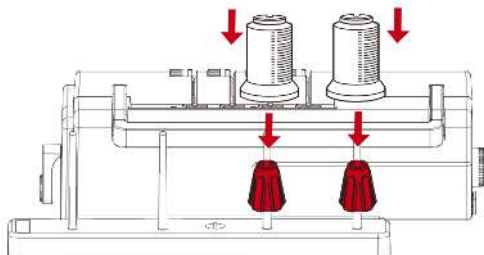

- > Для очень конических бобин насаживайте катушкодержатель на стержень острием вверх.
- > Для слегка конических бобин насаживайте катушкодержатель на стержень острием вниз.

Установка нитесматывающей шайбы

Нитесматывающая шайба обеспечивает стабильность шпульки и равномерное разматывание нитки с катушки.

- > Насадите катушку на штангу катушкодержателя.
- > Задвиньте нитесматывающую шайбу плоской стороной над стержнем катушкодержателя в сторону катушки.

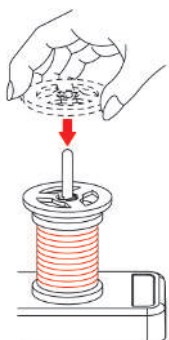

Использование сетки для катушек

Сетка для катушек предотвращает соскальзывание ниток с катушки и рекомендуется для специальных ниток.

- Тонкие нитки, легко соскальзывающие с катушки
- Нейлоновые, вискозные, шелковые нитки или фасонная и металлизированная пряжа

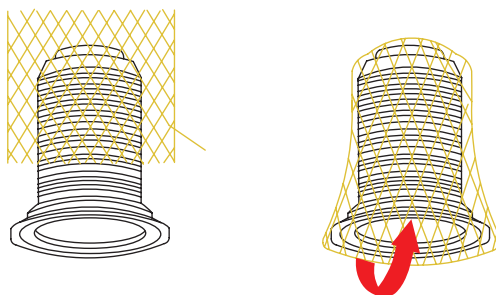

- > Натяните сетку для катушек сверху на катушку и вытяните конец нитки вверх.

3.7 Прижимная лапка

Перевод лапки в верхнее/нижнее положение

Поднятая лапка позволяет разложить швейный проект под лапкой. Опущенная лапка является предпосылкой для начала шитья.

- > Поднимите подъемник лапки вверх до упора.
 - Лапка остается в верхнем положении.
 - Натяжение нитки ослаблено.

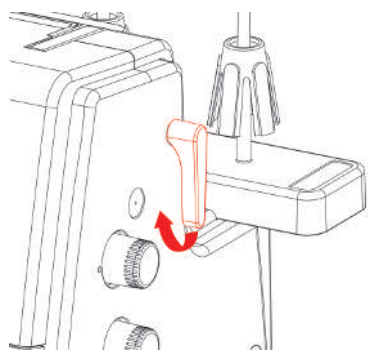

- > Опустите подъемник лапки.
 - Машина готова к шитью.
 - Натяжение нитки активно.

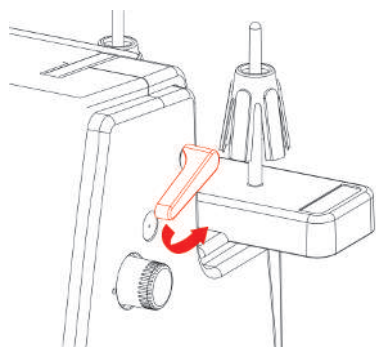

Перевод лапки в верхнее/нижнее положение коленным рычагом

Временное поднятие лапки коленным рычагом позволяет расположить швейный проект обеими руками.

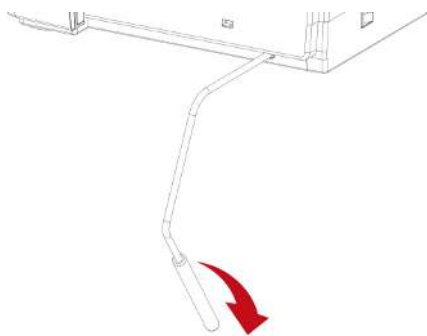

Предпосылка:

- Коленный рычаг установлен. (См. стр. 31)
- > Чтобы поднять лапку, надавите коленом коленный рычаг вправо и держите его нажатым.
- > Чтобы опустить поднятую лапку, медленно ослабляйте давление на коленный рычаг.
- > Чтобы опустить вставленную до упора лапку, надавите на коленный рычаг вправо и медленно ослабляйте давление.

Замена подошвы лапки

Предпосылка:

- Иглы находятся в самой верхней позиции.
 - Лапка поднята.
- > Нажмите на кнопку расцепления на задней стороне хвостовика лапки.
- Подошва лапки расцеплена.

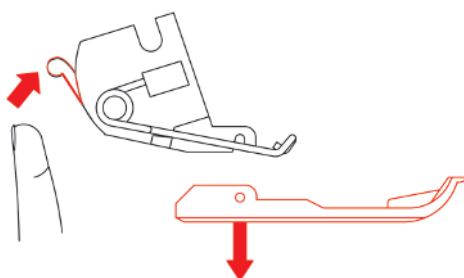

- > Слегка приподнимите пружинку лапки и снимите подошву.
- > Слегка приподнимите пружинку лапки и положите новую подошву лапки под желобок стержня, так чтобы желобок стержня оказался над штифтом подошвы лапки.
- > Осторожно опускайте подъемник лапки до тех пор, пока желобок стержня не защелкнется в штифте подошвы лапки.

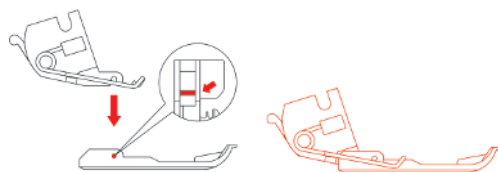

- > Поднимите лапку.

3.8 Область иглы

Иглодержатель

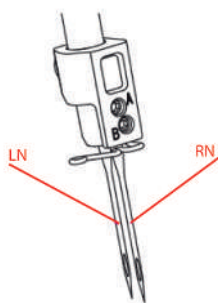

Иглы для оверлочных строчек



▶ «LN» левая оверлочная игла для оверлочных строчек.



▶ «RN» правая оверлочная игла для оверлочных строчек.

Замена иглы

Приспособление для замены игл очень рекомендуется, оно предотвращает выпадание иглы в область транспортера. (См. стр. 18)

Винты иглодержателя должны быть всегда завинчены, даже когда иглы не вставлены, чтобы исключить возможность выпадания винтов иглодержателя во время вибрации. Правильно вставленные иглы находятся не на одной высоте.

ВНИМАНИЕ

Повреждение из-за сильно завинченных винтов

Резьба иглодержателя может быть повреждена. Необходимо исправить у специалиста bernette.

> Избегайте перекручивания винтов иглодержателя.

Иглодержатель может захватывать две иглы. Машина предназначена для игл системы ELx705. Для этой машины нужно применять иглы толщины между 80 и 100. (См. стр. 36)

Предпосылка:

- Иглы находятся в самой верхней позиции.

- > Проведите приспособление для замены игл снизу над иглой и ослабьте винт иглодержателя с помощью поставляемой в комплекте поставки отвертки.

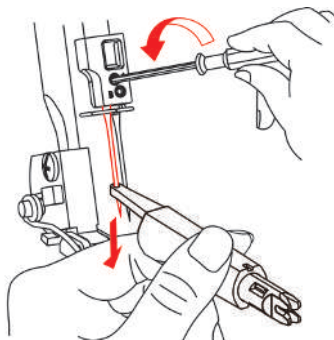

- > Вытяните иглу вниз.
- > Вставьте новую иглу в приспособление для замены игл лыской на колбе назад.

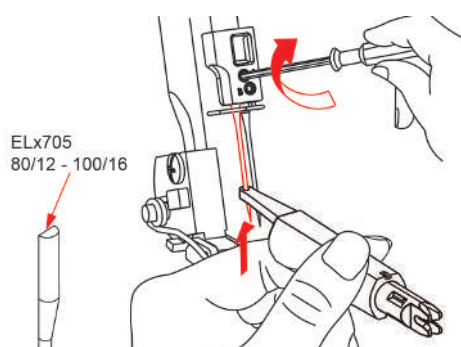

- > Вдвиньте иглу до упора в соответствующее отверстие иглодержателя.
- > Затяните винт иглодержателя.

Подушечка для иголок

Подушечка для иголок служит для хранения неиспользуемых игл.



Ручная заправка иглы ниткой

С помощью нитевдевателя можно легко заправить ниткой любую иглу.

- > Держите нитевдеватель плоской стороной кверху.
- > Протяните нитку горизонтально через прорез и удерживайте конец нитки.

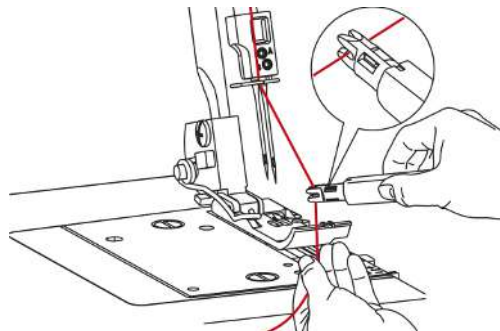

- > Насадите нитевдеватель на иглу направителем V кверху и протяните его с небольшим нажимом вдоль иглы к ушку.

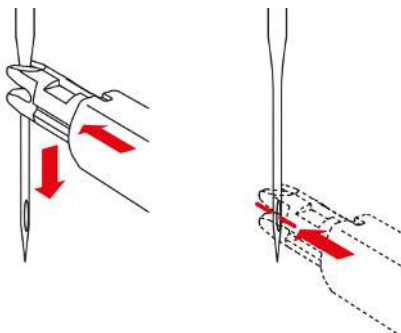

- Металлический штифт проталкивает нитку сквозь игольное ушко.
- > Ослабьте нажим на нитевдеватель и снимите нитевдеватель с иглы.
 - Образуется петля.
- > Вытяните петлю на обратную сторону концом нитевдевателя.

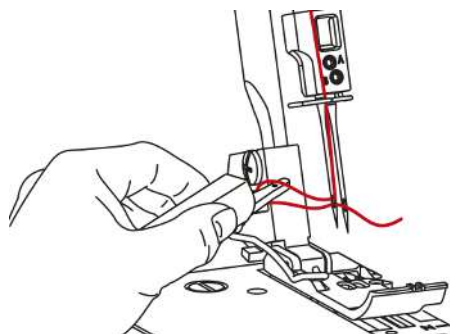

- > Уложите нитки под лапку влево назад.

Перевод игл в верхнее/нижнее положение

Верхнее/нижнее положение иглы рекомендуется для разных действий.

- Замена иглы
- Заправка иглы ниткой
- Активирование канала пневмозаправки
- Замена лапки
- > Чтобы перемещать иглу вручную, вращайте маховик против часовой стрелки до тех пор, пока не получите нужное положение иглы.

3.9 Помощь при шитье

Использование нитеобрезателя

Нитеобрезатель служит для обрезки ниток/цепочек ниток.

- > Вытяните вниз нитки/цепочку ниток спереди над нитеобрезателем.

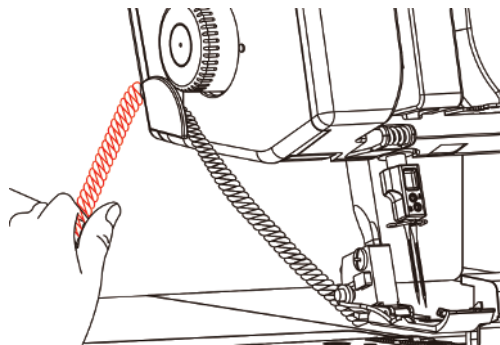

- Нитки/цепочки ниток после обрезки удерживаются и готовы к началу шитья.

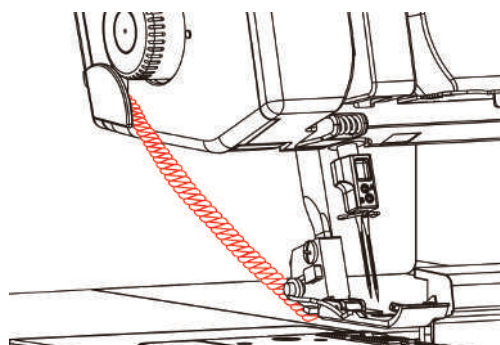

Установка/снятие коленного рычага

Временное поднятие лапки коленным рычагом позволяет расположить швейный проект обеими руками.

- > Чтобы установить коленный рычаг, задвиньте фиксирующие кулачки коленного рычага в горизонтальном положении в разъем коленного рычага до упора.

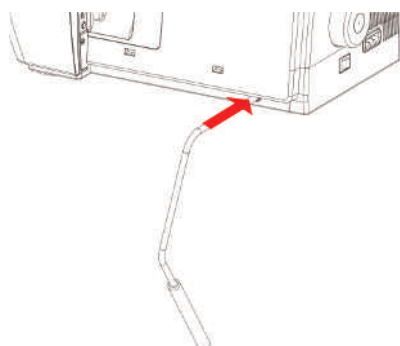

- > Чтобы снять коленный рычаг, вытяните его из разъема коленного рычага, не наклоняя при этом коленный рычаг вбок.

Установка/снятие мусоросборника

Мусоросборник захватывает обрезки ткани во время шитья.

- > Чтобы установить мусоросборника, подвесьте его в фиксирующие отверстия на крышке петлителя.

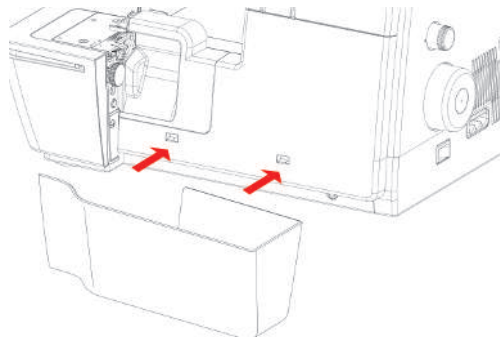

- > Чтобы снять мусоросборник, поднимите его из фиксирующих отверстий на крышке петлителя.

Установка/снятие крышки рукавной платформы

Рукавная платформа удобна при обработке рукавных закрытых проектов, таких как манжеты, подшивка брюк или низ рукава. Крышка рукавной платформы закрывает щель между игольной пластиной и поверхностью шитья.

Предпосылка:

- Приставной столик снят.
- > Чтобы установить крышку рукавной платформы, вдвиньте ее слева вдоль направляющей линейки до защелкивания.
- > Чтобы снять крышку рукавной платформы, вытяните ее влево.

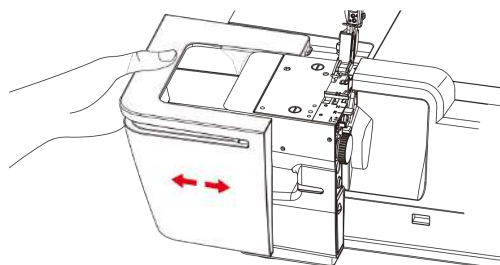

Установка/снятие приставного столика

При больших швейных проектах приставной столик служит для расширения поверхности шитья.

Предпосылка:

- Крышка рукавной платформы установлена.
- > Чтобы установить приставной столик, задвиньте его слева вдоль направляющих линеек до защелкивания.

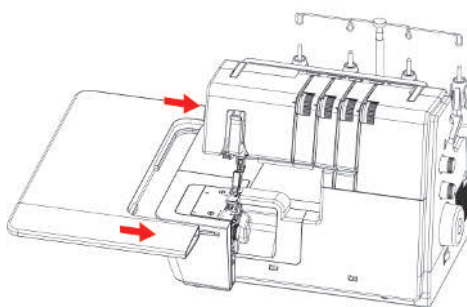

- > Чтобы снять приставной столик, нажмите на кнопку разблокировки (1) приставного столика и вытяните его влево.

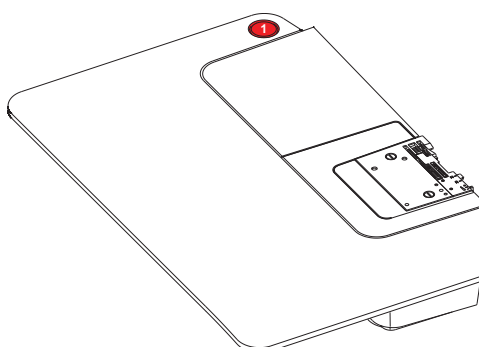

Установка нитенаправителя для декоративных ниток

- > Слегка натяните нитенаправитель декоративной нити и заведите его в левое и правое углубление в крышке машины.
- > Заправьте нитку через ушко нитенаправителя и уложите ее вдоль хода нитки между нитенатяжными шайбами.

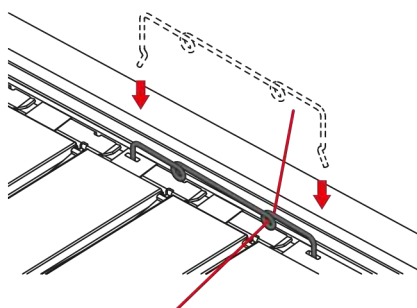

Установка при уже вложенной нити

- > Вытащите нить из регулятора предварительного натяжения нити.
- > Закрепите один конец нитенаправителя декоративной нити.
- > Вденьте нитку в нитенаправитель декоративной нити.
- > Подвесьте второй конец нитенаправителя декоративной нити.

4 Начало шитья

4.1 Перед началом шитья проверить

Чтобы успешно начать проект, нужно выполнить следующие шаги.

- Машина включена, а лапка поднята.
 - Материал и использование определены. (См. стр. 34)
 - Нитка выбрана. (См. стр. 34)
 - Игла соответствует нитке и швейному проекту. (См. стр. 36)
 - Строчка определена. (См. стр. 42)
 - Установки машины произведены согласно выбору строчки. (См. стр. 42) / (См. стр. 44)
 - Нитка заправлена согласно таблице строчек.
 - Все игольные нитки и нитки петлителя лежат под лапкой и направлены влево назад.
 - Крышка нитевдевателя закрыта.
- > Опустите лапку.
- > Нажмите пусковую педаль, чтобы начать процесс шитья.
- Образуется цепочка ниток.
 - Если цепочка ниток не образуется, необходимо проверить установки машины для данной строчки.

4.2 Выбор материала

Выбор материала в сочетании с иглой, ниткой и строчкой играет решающую роль для получения оптимального результата шитья. Рекомендуется сделать пробное шитье на выбранном материале. (См. стр. 63)

4.3 Выбор нитки

Швейные и специальные оверлочные нитки производятся в большом разнообразии, различной толщины и с разной комбинацией волокон.

- Для получения хороших результатов рекомендуется покупать высококачественные оверлочные нитки.
- Используйте бобины и катушки, подходящие для машин с оверлоком.

ВНИМАНИЕ

Обрыв нити из-за неправильного соотношения иглы/нитки или нитки/челнока

Нитка должна без сопротивления скользить через соответствующий нитенаправитель.

Нитка должна без сопротивления заправляться в ушко петлителя или иглы.

При толстых нитках иглы или петлителя увеличьте длину стежка и ослабьте натяжение нитки.

Игольная нитка



Игла и нитка должны быть тщательно подобраны друг к другу. Правильная толщина иглы зависит как от выбранной нитки, так и от обрабатываемого материала.

- Вид материала определяет тип нитки и острие иглы.
- Тип нитки определяет толщину иглы.

Для этой машины можно использовать иглы номеров 80/12 – 100/16.

Тип нитки	Толщина иглы
Полиэфирные-оверлочные нитки № 120	80 – 100
Полиэфирные комплексные нитки < № 120	80 – 90
Текстурированные нитки	80 – 100
Декоративные нитки или пряжа	80 – 100
Металлизованные нитки	80 – 100

Проверка соотношения между иглой и ниткой

	Соотношение между иглой и ниткой правильное, если нитка при шитье точно укладывается в длинный желобок иглы и проходит сквозь игольное ушко.
	Возможны обрыв нитки и пропуск стежков, если нитка слишком свободно направляется в длинном желобке и в игольном ушке.
	Возможны обрыв и заклинивание нитки, если нитка истирается о кромки длинного желобка и не оптимально направляется сквозь игольное ушко.

Нитки петлителя

В качестве нитки петлителя можно использовать большое число типов ниток и заправлять их пневмозаправкой.

ВНИМАНИЕ

Повреждение из-за многослойных или парафинированных ниток

Многослойные или парафинированные нитки могут потерять часть своего слоя в трубках пневмозаправки, что приведет к длительной закупорке труб. Необходимо исправить у специалиста *bernette*.

Не используйте многослойные или парафинированные нитки.

4.4 Выбор иглы

Рекомендуется использовать иглы типа ELx705 CF (Chrome Finish), так как они благодаря хромовому покрытию долговечнее. Благодаря второму желобку для ниток с этими иглами машина работает надежнее всего.

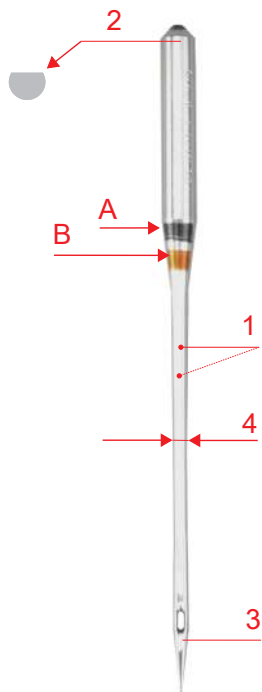

A	Игла для плоского шва ELx705 CF/80
1	два желобка
2	705 = лыска на колбе иглы
3	CF = ChromFinish
4 / B	80 = номер иглы

Иглы необходимо регулярно заменять. Только безупречное острие иглы ведет к аккуратному стежку.

- Номера игл 80: для всех распространенных применений. Плотные и средней плотности материалы.
- Номера игл 90: для плотных материалов.
- Номера игл >90 : в исключительных случаях, только для очень плотных материалов.

Распознавание поврежденных игл

Перед началом каждого швейного проекта необходимо проверять и при необходимости заменять иглы.

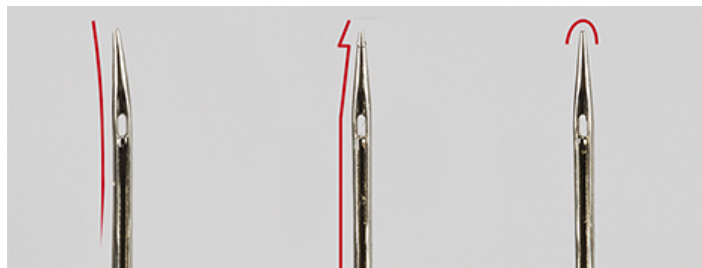

- 1 Искривленная игла
- 2 Поврежденное острие иглы
- 3 Затупленная игла

Обзор игл

Рисунок	Обозначение	*Номер	Критерий	Материал/Назначение
	Игла для плоского шва ELx705 CF	80/12 90/14 100/16	Со слегка закругленным острием, вторым желобком для нитки и хромовым покрытием	Для оверлочных и плоских швов.
	Игла для плоского шва и джерси ELx705 SUK CF	80/12 90/14 100/16	Со средним шаровидным острием, вторым желобком для нитки и хромовым покрытием	Для оверлочных и плоских швов на многослойных, эластичных материалах.

*Не все номера игл можно приобрести как иглы BERNINA.

4.5 Фиксирование слоев ткани

Если сшивается несколько слоев ткани, их можно зафиксировать сметочными стежками на швейной машине или булавками.

ВНИМАНИЕ

Повреждение ножа

Булавки, воткнутые слишком близко к канту материала, могут быть задеты ножом. Острие иглы может быть срезано, лезвие ножа может быть повреждено.

Втыкайте булавки на достаточном расстоянии от канта материала.

- > Втыкайте булавки на расстоянии примерно 2 см от канта материала или последовательно удаляйте их во время шитья.

5 Стежок

5.1 Вид стежка

На этой машине можно устанавливать стежки различных форматов. Эти стежки получатся благодаря различным конфигурациям игл и механическим установкам.

Оверлочная строчка

3-х и 4-х ниточные оверлочные строчки считаются стандартными оверлочными строчками для сшивания двух слоев ткани и для обметывания кромок срезанных краев, например, при отделках, краях подгибки и припусках на шов, приутюживаемых в разные стороны.

2-х ниточный оверлочный шов идеален для обметывания кромок канта материала.

4-х ниточный оверлочный шов

4-х ниточный оверлочный шов благодаря предохранительной строчке является самым износоустойчивым швом. Для этого нужны левая и правая оверлочные игольные нитки, а также нитки верхнего и нижнего петлителя. Оверлочные игольные нитки образуют две параллельные строчки, которые на лицевой стороне выглядят как строчечные швы швейной машины. На изнаночной стороне оверлочные игольные нитки при прокалывании материала образуют «точки» для захватывания нитки нижнего петлителя, при этом правая оверлочная игольная нитка служит дополнительно как предохранительная строчка.

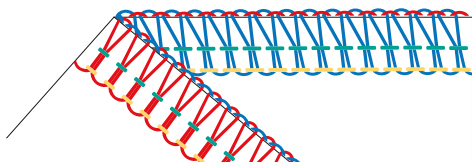

3-х ниточный оверлочный шов

3-х ниточный оверлочный шов эластичнее 4-х ниточного оверлочного шва и поэтому является идеальным для швов на трикотаже (LN широкая) или легких материалах (RN узкая).

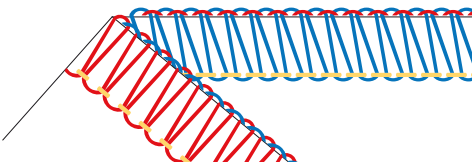

2-х ниточный оверлочный шов

2-х ниточный оверлочный шов образуется с помощью оверлочной игольной нитки (LN широкая или RN узкая) и нитки нижнего петлителя. Нитка нижнего петлителя выводится на лицевую сторону ткани с помощью закрепленной крышки верхнего петлителя. Этот оверлочный шов подходит только для обметывания кромок материала.

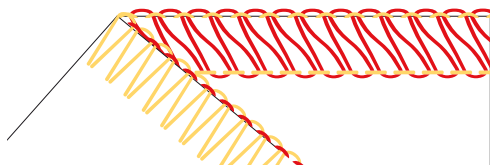

Выбор строчки на основании применения

Обметывание кромки

Обметывание кромки используется чаще всего как подготовка для открытых швов или как декоративный край канта.

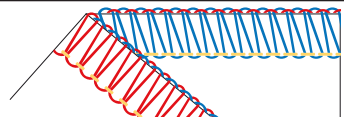
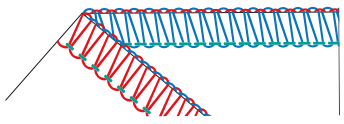
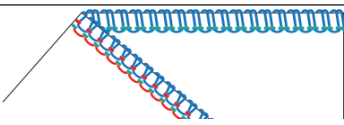
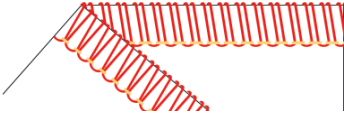
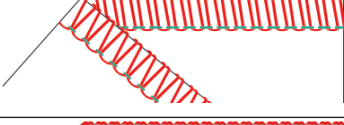
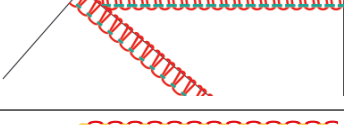
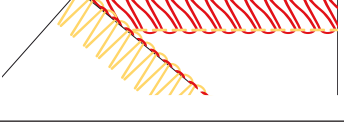
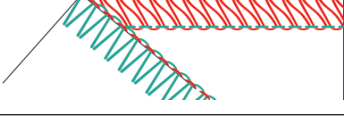
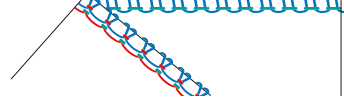
Номер строчки	Название строчки	Вид стежка
№ 3	3-х ниточный широкий оверлочный шов (LN)	
№ 4	3-ниточный узкий оверлочный шов (RN)	
№ 8	3-х ниточный подрубочный ролевой шов	
№ 9	2-х ниточный широкий оверлочный окантовочный шов (LN)	
№ 10	2-ниточный узкий оверлочный окантовочный шов (RN)	
№ 13	2-х ниточный подрубочный ролевой шов	
№ 14	2-х ниточный широкий оверлочный шов (LN)	
№ 15	2-ниточный узкий оверлочный шов (RN)	
№ 30	3-ниточная строчка Pikot	

Шов

Швы прошивают как минимум два слоя ткани, которые как правило укладываются лицом к лицу и пришиваются друг к другу. При этом существует два разных вида швов.

- Закрытые швы
- Плоские швы

Закрытый шов

3-х или 4-х ниточные оверлочные строчки подходят для закрытых швов, которые обметывают и сшивают оба канта материала. Эти оверлочные швы выбирают чаще всего для деталей одежды из трикотажных материалов и для свободно покроенных деталей одежды из текстиля.

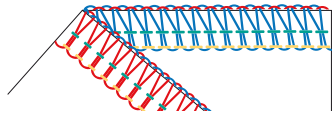
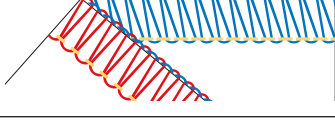
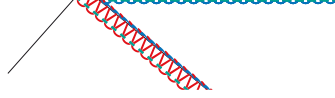
Номер строчки	Название строчки	Вид стежка
№ 1	4-х ниточный оверлочный шов с интегрированной предохранительной строчкой	
№ 2	3-х ниточная сверхэластичная строчка	
№ 3	3-х ниточный широкий оверлочный шов (LN)	
№ 4	3-ниточный узкий оверлочный шов (RN)	
№ 7	3-х ниточный ролевой шов	

Плоский шов

Плоский шов образует на поверхности шва петли, а на изнанке стежки.



















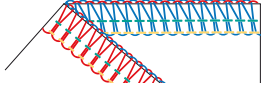
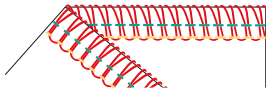

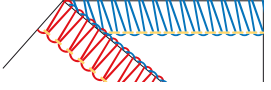
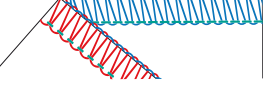
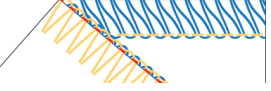
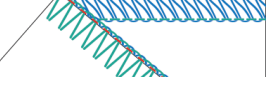
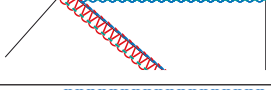
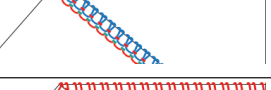
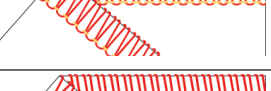
- > Выберите 2-х или 3-х ниточный плоский шов и заправьте машину нитками.
- > Стачайте два слоя (изнанкой на изнанку).
- > Оттяните оба слоя ткани друг от друга.
 - Сейчас оба канта материала лежат плоско друг на друге на ширине плоского шва.

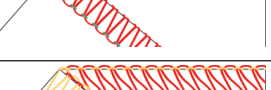

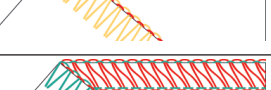

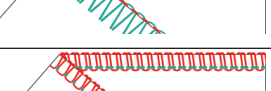

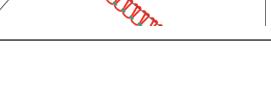





Номер строчки	Название строчки	Вид стежка
№ 5	3-х ниточный широкий плоский шов (LN)	
№ 6	3-ниточный узкий плоский шов (RN)	
№ 11	2-х ниточный широкий плоский шов (LN)	
№ 12	2-ниточный узкий плоский шов (RN)	

5.2 Таблица строчек

К данной инструкции по эксплуатации прилагается обзор строчек при всех необходимых базовых установках для каждого стежка. Эти базовые значения могут отличаться в зависимости из используемого материала.

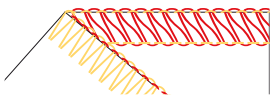
- > Уберите все ненужные иглы.
- > Установите микрорегулятор нитки mtс на значение «-».

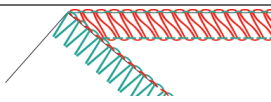
№	Название строчки	Вид стежка								
№ 1	4-х ниточный оверлочный шов с интегрированной предохранительной строчкой		4	4	4	4	6	N	2,5	1
№ 2	3-х ниточная сверхэластичная строчка		5	4		4	6	N	2,5	1
№ 3	3-х ниточный широкий оверлочный шов (LN)		4	—	4	4	6	N	2,5	1
№ 4	3-ниточный узкий оверлочный шов (RN)		—	4,5	4	4	6	N	2,5	1
№ 5	3-х ниточный широкий плоский шов (LN)		0	—	5	8	5,5	N	2,5	1
№ 6	3-ниточный узкий плоский шов (RN)		—	0	6,5	8	6	N	2,5	1
№ 7	3-х ниточный ролевой шов		—	4,5	5	4	6	R	1,5	1
№ 8	3-х ниточный подрубочный ролевой шов		—	4,5	5	7	5	R	1,5	1
№ 9	2-х ниточный широкий оверлочный окантовочный шов (LN)		3	—		3,5	6	N	2,5	1
№ 10	2-ниточный узкий оверлочный окантовочный шов (RN)		—	5		4	6	N	2,5	1
№ 11	2-х ниточный широкий плоский шов (LN)		0,5	—		7	5,5	N	2,5	1
№ 12	2-ниточный узкий плоский шов (RN)		—	3		7,5	6	N	2,5	1
№ 13	2-х ниточный подрубочный ролевой шов		—	5		4,5	5,5	R	1,5	1

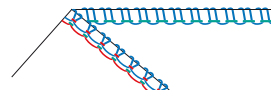
№	Название строчки	Вид стежка								
№ 14	2-х ниточный широкий оверлочный шов (LN)		0,5	–		7	5,5	N	2,5	1
№ 15	2-ниточный узкий оверлочный шов (RN)		–	3		7,5	6	N	2,5	1
№ 30	3-ниточная строчка Pikot		–	4,5	4	5,5	5,5	R	3	1

6 Установки на машине

6.1 Установка ножа

Включение/отключение ножа

Для лучшего обзора и доступа к области шитья, например, для заправки ниткой, можно опустить нож (Aus), а затем снова поднять его (Ein). Нож опускается также в том случае, когда в швейном проекте уже имеется аккуратный срезанный край и нужно лишь обметать кромку. Но лучшие результаты шитья получаются при обрезке края и обметывании кромки в ходе одной рабочей операции.

Нож Aus (опущен)

- > Откройте крышку нитевдевателя.
- > Вытяните нож из игольной пластины как можно дальше, а затем опустите его вперед до защелкивания.
 - Нож опущен.

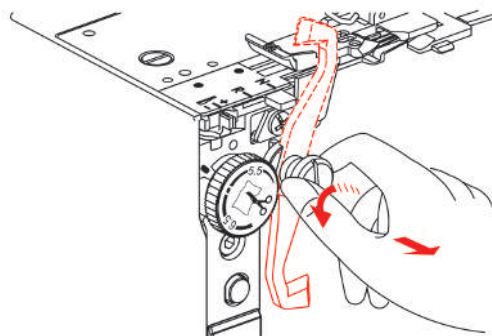

Нож Ein (поднят)

- > Откройте крышку нитевдевателя.
- > Вытяните нож из игольной пластины как можно дальше, а затем поднимите его назад до защелкивания.
 - Нож поднят.

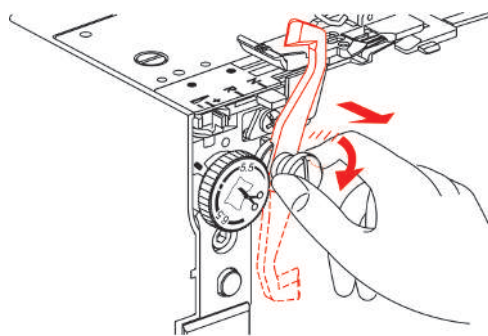

- > Закройте крышку нитевдевателя.

ВНИМАНИЕ**Повреждение пальцев**

Перед началом каждого процесса шитья убедитесь в том, что вставка для защитного покрытия ножей установлена.

Регулировка ширины обрезки

Через позицию ножа можно устанавливать ширину обрезки между 3 и 7 мм.

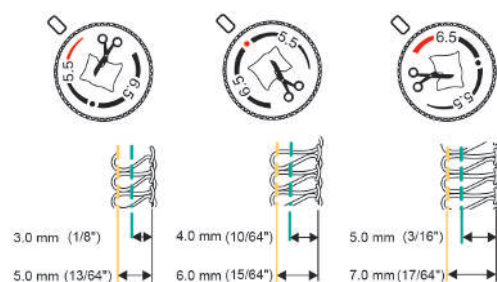

Цифры на шкале соответствуют эффективной ширине обрезки в мм от левой оверлочной иглы «LN» до срезанного края. Ширина обрезки используется, чтобы определить ширину строчки. (См. стр. 50)

Если ширина обрезки изменяется, нож, язычок строчки и крышка нитевдевателя перемещаются в соответственном направлении.

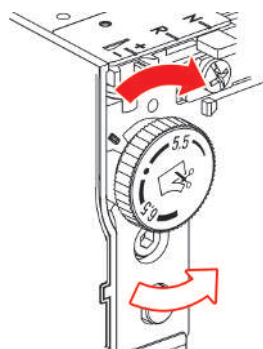

- > Чтобы увеличить ширину обрезки, вращайте регулятор выбора положения ножа вправо к более высокому значению.
- > Чтобы уменьшить ширину обрезки, вращайте регулятор выбора положения ножа влево к более низкому значению.

6.2 Установка/снятие крышки верхнего петлителя

Благодаря установке крышки верхнего петлителя верхний петлитель захватывает нитку нижнего петлителя и при этом охватывает весь кант ткани.

Предпосылка:

- Иглы находятся в самой верхней позиции.
 - Нитка верхнего петлителя снята.
 - Нитка нижнего петлителя находится под верхним петлителем.
- > Чтобы установить крышку верхнего петлителя, насадите ее конец над выпуклым местом верхнего петлителя и подвесьте острие крышки верхнего петлителя в ушко петлителя.

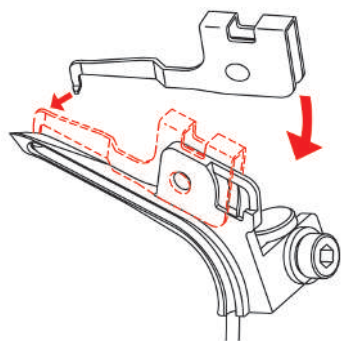

- > Чтобы установить крышку верхнего петлителя, поднимите ее конец вверх и снимите крючок из ушка петлителя.

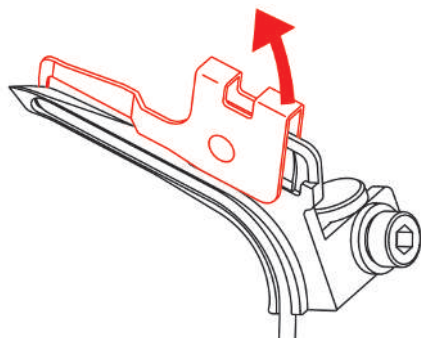

6.3 Рычаг для ролевого шва «N/R»

В зависимости от применения рычаг для ролевого шва нужно устанавливать на соответствующую позицию. Позиции для оверлоков «N» и для ролевых швов «R» выгравированы в игольной пластине и могут быть установлены там для нужного использования.

Оверлоки «N»

Во время выполнения оверлока нитка верхнего и нижнего петлителей укладывается вокруг язычка строчки и таким образом обеспечивает стабильное расстояние от петли до срезанного края. Если ниток у срезанного края слишком много или слишком мало, то это количество ниток можно откорректировать с помощью микрорегулятора нитки *mtc*. (См. стр. 48)

- > Переместите рычаг для ролевого шва на позицию «N».
 - Оверлок активен.

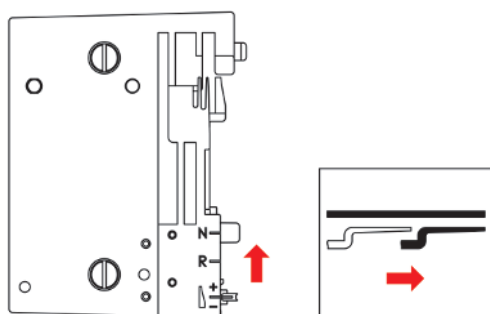

Ролевой шов «R»

При оттягивании назад язычка уменьшаются петли верхнего и нижнего петлителей, в результате чего срезанный край закручивается. Ролевые швы являются идеальными краями канта на легких материалах. Они особенно подходят для декоративных кантов на шалях, вечерних платьях, дамском белье, текстиле для дома, а также в качестве подкладочных швов.

- > Переместите рычаг для ролевого шва на позицию «R».

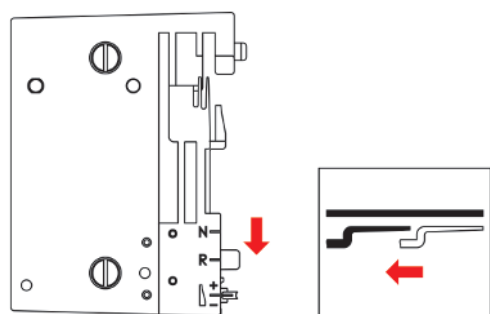

- Подрубка ролевым швом активна.
- Язычок оттянут назад.

6.4 Регулировка микро-контроля нити (mтс)

Регулировка микро-контроля нити (mтс) влияет на количество нитки петлителя вокруг срезанного края и может плавно регулироваться во время шитья. Благодаря этому качеству можно легко добиться хорошо сбалансированной строчки при любой заданной ширине обрезки.

Предпосылка:

- Натяжение нитки установлено правильно.
 - Позиция ножа установлена правильно.
 - Микрорегулятор нитки mтс установлен на «-».
 - Пробное шитье выполнено.
- > Чтобы увеличить петлю нитки петлителя на срезанном крае, перемещайте микрорегулятор нитки mтс во время шитья в направлении «+».

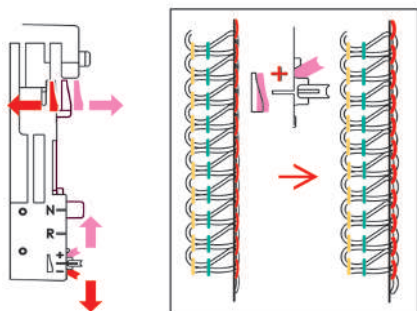

- > Чтобы уменьшить петлю нитки петлителя на срезанном крае, перемещайте микрорегулятор нитки mтс во время шитья в направлении «-».

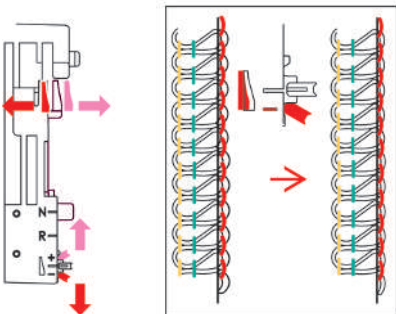

6.5 Регулировка прижима лапки

Прижим лапки машины в базовом значении установлен так, чтобы подходить для шитья тканей средней плотности. Большинству тканей не требуется регулировка прижима лапки. Однако есть случаи, когда необходима регулировка, как например при шитье очень легких и плотных тканей.

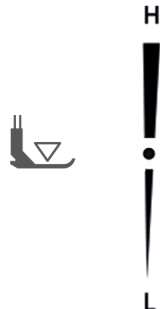
	Экстравысокий
	Высокий
	Средневысокий
	Базовое значение
	Среднелегкий
	Легкий
	Экстралегкий

- > Уменьшите прижим лапки для легких тканей.
- > Увеличьте прижим лапки для плотных тканей.
- > Выполните пробное шитье, чтобы установить оптимальный прижим лапки для швейного проекта.
- > Чтобы увеличить прижим лапки, установите регулятор прижима лапки на более высокое значение.
- > Чтобы уменьшить прижим лапки, установите регулятор прижима лапки на более низкое значение.

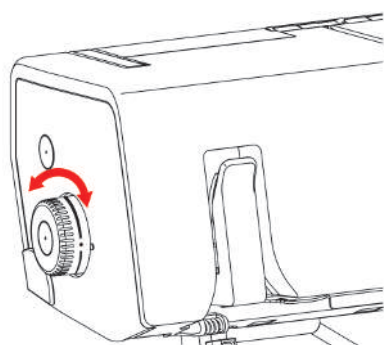

6.6 Установка ширины строчки

Ширину строчки можно устанавливать двумя возможными способами.

- Позиция иглы
- Позиция ножа

Изменение ширины строчки позицией иглы

Ширину строчки можно изменять на 2 мм выбором позиции иглы.

- > Чтобы выполнить широкий стежок, вставьте левую иглу.
- > Чтобы выполнить узкий стежок, вставьте правую иглу.

Изменение ширины строчки позицией ножа



Ширину строчки можно изменять, переставляя позицию ножа. Шкала регулятора позиции ножа указывает на расстояние в мм между левой оверлочной иглой (LN) и ножом. К правой оверлочной игле установленное значение шкалы уменьшается на 2 мм. Это означает, что при ширине обрезки в 6 мм и при установленной правой оверлочной игле будет сшита строчка шириной в 4 мм.

- > Чтобы настроить ширину строчки, установите регулятор позиции ножа между 5 и 7 мм. (См. стр. 45)

6.7 Настройка натяжения нитки

Натяжение нитки оказывает большое влияние на каждую нитку и на ее задачу в образовании строчки. В таблице строчек для каждого стежка дано базовое значение в качестве рекомендации. Эту рекомендацию можно оптимизировать для различных комбинаций ниток и ткани. (См. стр. 63)

- > Чтобы ослабить натяжение нитки, вращайте регулятор натяжения соответствующей нитки к более низкому значению.
- > Чтобы усилить натяжение нитки, вращайте регулятор натяжения соответствующей нитки к более высокому значению.

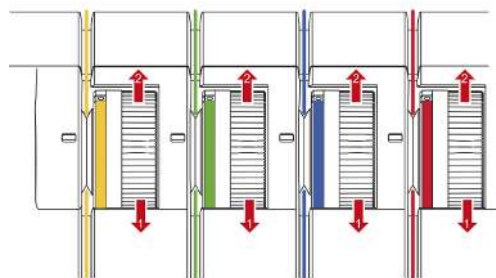

6.8 Регулировка дифференциальной подачи

Дифференциальная подача предотвращает нежелательную извитость или волнистость шва на трикотажных или эластичных материалах, а также не дает сместиться слоям ткани. Установленные значения описывают отношение переднего транспортера к заднему. При базовом значении 1 оба транспортера движутся с одинаковой скоростью.

- > Измените соотношение обоих транспортеров с помощью регулировки дифференциальной подачи.

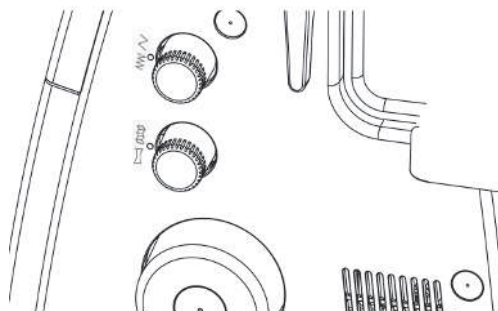

Установленное значение	Ткань	Результат
2	Легкие, мягкие ткани	сосбаривание, складки, присборенный шов
1,5	Джерси, пуловеры, трикотаж	недопущение легкой извитости, волнистости шва
1	Тканые трикотажные материалы и тканые материалы средней плотности	Базовое значение
0,6	Легкий нейлоновый трикотаж, плотно тканые материалы, подкладочный материал, сатин	недопущение растягивания, извитости шва

Базовое значение «1»

На машине с базовым значением 1 при почти всех применениях получается оптимальный результат шитья. Дифференциальный транспортер с базовой установкой 1 для плоских и равномерных швов.

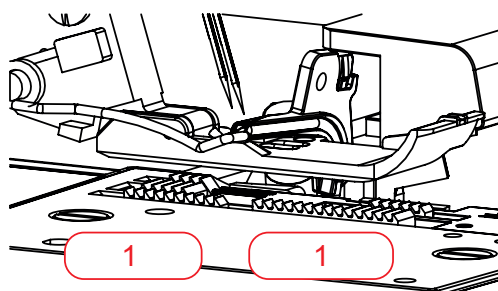

Сосбаривание/остановка «1,5 – 2»

При установленном значении 1,5 – 2 передний транспортер (2) проходит более длинный путь, чем задний (1).

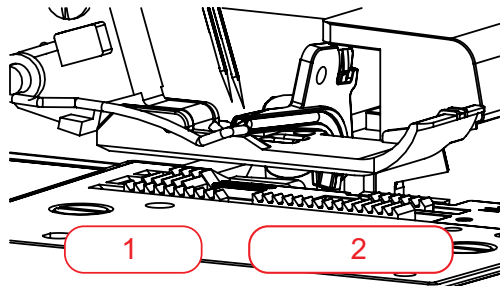

Сосбаривание

- > Чтобы намеренно получить сборки, увеличьте значение дифференциальной подачи между 1,5 и 2. Более длинные стежки увеличивают эффект сосбаривания.



Остановка

- > Чтобы избежать волнистости шва увеличьте значение дифференциальной подачи между 1 и 2.



Растягивание «0,6»

Передний транспортер (0,6) проходит более короткий путь, чем задний (1). Материал растягивается под лапкой и помогает уменьшить извитость шва. Эту установку можно также использовать, чтобы намеренно растягивать материал.

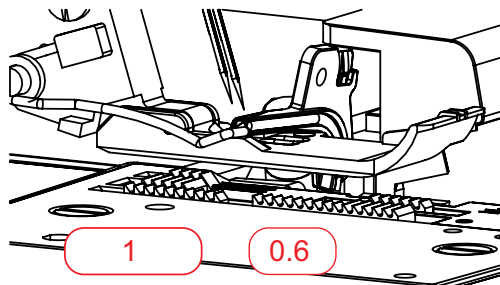

- > Чтобы избежать извитости шва, уменьшите значение дифференциальной подачи на значение между 0,6 и 1.



6.9 Регулировка длины стежка

Длину стежка можно плавно переставлять во время шитья между 1,0 и 5,0.

- > Чтобы удлинить стежок, установите регулятор длины стежка на более высокое значение.
- > Чтобы укоротить стежок, установите регулятор длины стежка на более низкое значение.

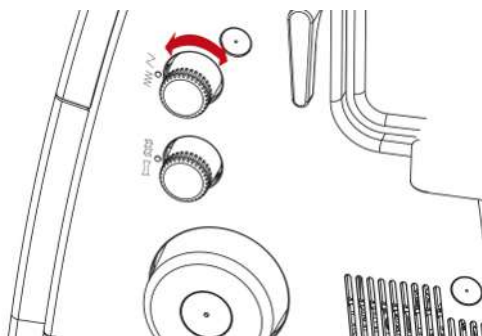

7 Вдевание нитки

Эта машина снабжена системой пневмозаправки, которая при нажатии кнопки заправки быстро и просто заправляет нитки верхнего и нижнего петлителей. Нет необходимости следить за последовательностью при заправке ниток петлителей.

Заправку игольной нитки нужно проводить в определенной последовательности.

> Заправляйте нитками правую оверлочную иглу до левой оверлочной иглы.

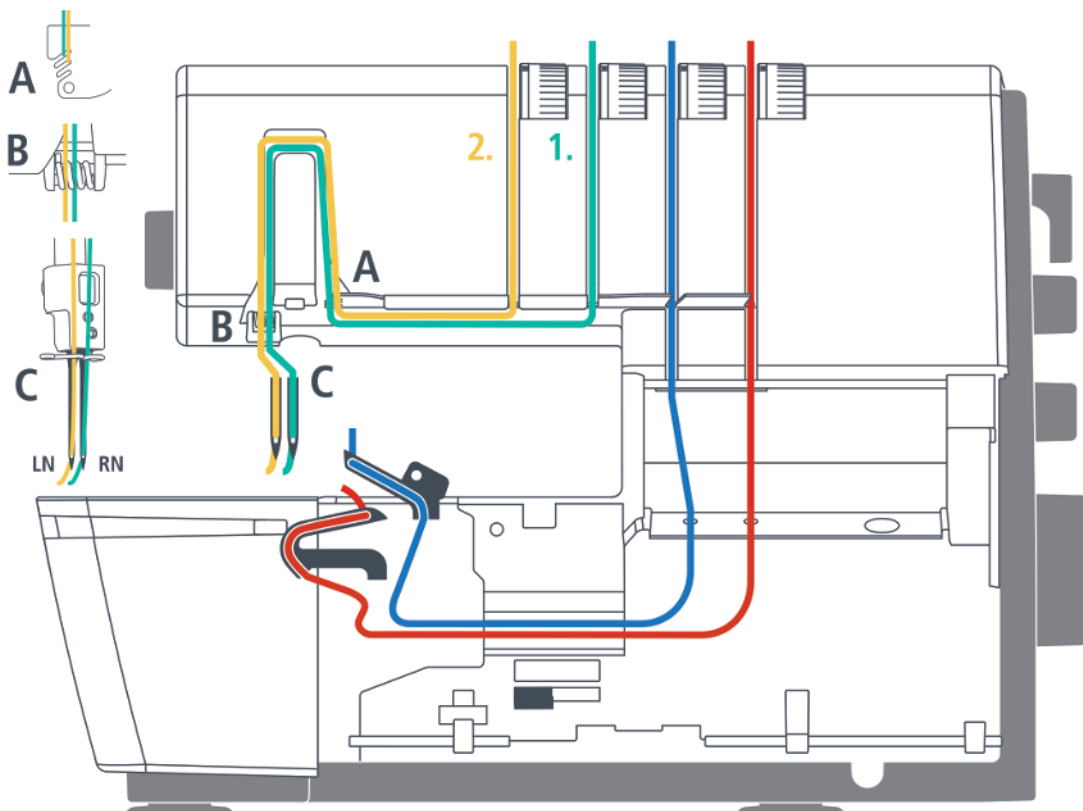

7.1 Подготовка заправки ниток

Перед заправкой ниток необходимо убедиться в том, что прибор механически установлен для нужной строчки. Проведите нужные механические установки, например, для иглы, рычага ролевого шва или крышки верхнего петлителя.

Предпосылка:

- Нитенаправитель полностью вытянут.
 - Иглы находятся в самой верхней позиции.
 - Все нитки, не нужные для выбранной строчки, удалены.
- > Поднимите лапку.
- Натяжение ниток ослаблено и нитку можно вкладывать без сопротивления.

- > Насадите катушку на соответствующий стержень катушкодержателя.
- > Заведите нитку сзади через нитенаправитель.

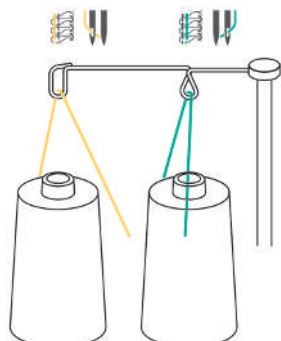

- > Введите нитку в фиксатор под регулятор предварительного натяжения нити.

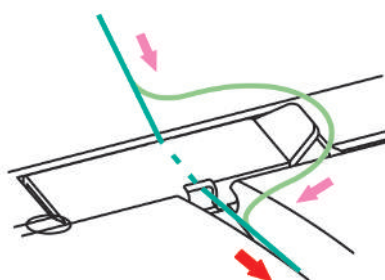

- > Проведите нитку в направлении стрелки между нитенатяжными шайбами.

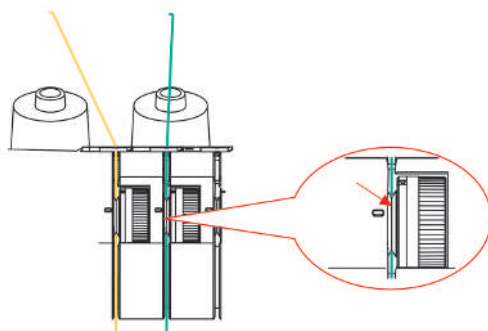

7.2 Пневмозаправка

Нитка нижнего петлителя (красная) нужна при любой строчке. В зависимости от строчки нужно дополнительно заправить нитку верхнего петлителя (синяя). В случае, когда нитка верхнего петлителя не используется, нужно закрыть крышку верхнего петлителя.

ВНИМАНИЕ

Повреждение из-за многослойных или парафинированных ниток

Многослойные или парафинированные нитки могут потерять часть своего слоя в трубках пневмозаправки, что приведет к длительной закупорке труб. Необходимо исправить у специалиста *bernette*.

Не используйте многослойные или парафинированные нитки.

- > Заправка нитей петлителя

Подробная информация имеется в таблице строчек.

Заправка нитей петлителя UL/синий, LL/красный

С помощью пневмозаправки можно заправить обе нитки петлителей в ходе одной рабочей операции.

Предпосылка:

- (См. стр. 54)
 - Крышка нитевдевателя открыта.
 - Установка/снятие крышки верхнего петлителя проверены.
- > Установите соединение пневмозаправки в левую позицию.

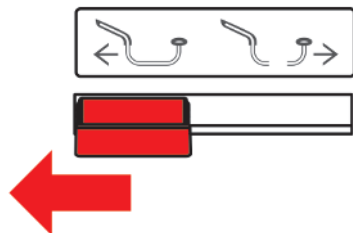

- > Медленно вращайте маховик против часовой стрелки до тех пор, пока не соединятся трубки пневмозаправки.

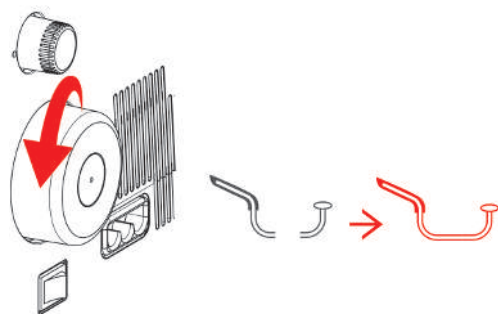

- > Проведите нитку через нитенаправитель.

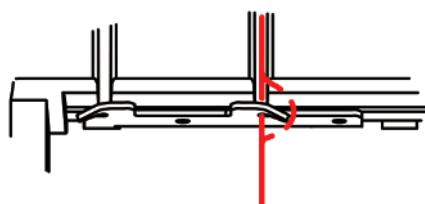

- > Подтягивайте резервные нитки примерно на 56 см, чтобы нитка могла полностью втянуться через трубки пневмозаправки.

- > Вложите конец нитки примерно 1,2 см в соответствующую насадку пневмозаправки.

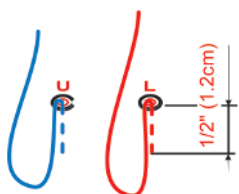

- > Нажмите кнопку пневмозаправки и держите ее нажатой.

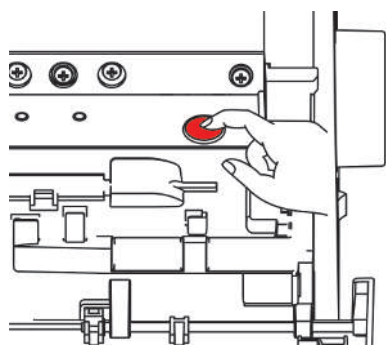

- Затягивание нитки в пневмозаправку стартует.
 - Нитка петлителя устремится через трубки пневмозаправки и выйдет у носика челнока.
- > Как только нитка выйдет у ушка петлителя, отпустите кнопку пневмозаправки.

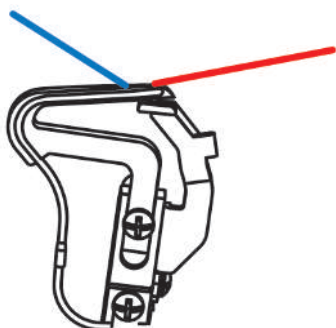

- > Уложите нитку петлителя под лапку влево назад.
- > Повторите этот процесс с другой ниткой петлителя.
- > Установите соединение пневмозаправки в правую позицию.

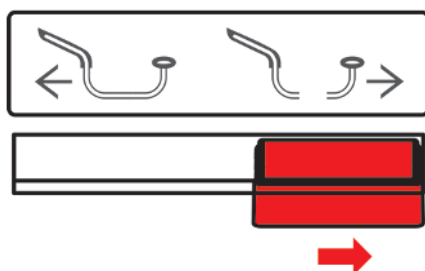

- > Закройте крышку нитевдевателя.

Заправка ниток петлителя с вспомогательной ниткой

Использование вспомогательной нитки имеет смысл, если нитка петлителя не может быть автоматически заправлена устройством пневмозаправки.

Предпосылка:

- (См. стр. 54)
- > Откройте крышку нитевдевателя.
- > Установите соединение пневмозаправки в «левую позицию».
- > Подготовьте вспомогательные нитки длиной примерно 60 см.
- > Сложите вспомогательную нитку пополам, удерживайте конец петли, а концы вложите в соответствующую насадку пневмозаправки.
- > Стартуйте процесс заправки до тех пор, пока из ушка петлителя не появятся концы вспомогательной нитки.
- > Проведите конец нитки примерно на 20 см через петлю вспомогательной нитки.
- > Затягивайте концы вспомогательной нитки до тех пор, пока нитка не вылезет из ушка петлителя.
- > Удалите вспомогательные нитки.
- > Уложите нитку петлителя под лапку влево назад.

Использование проволоки для вдевания нитки

Поставляемую в комплекте проволоку для вдевания нитки можно использовать как помощь при заправке нитки в случае, если пневмозаправка не функционирует. Проволока для вдевания нитки не рассчитана на длительное использование в качестве помощи при заправке или чистке.

ВНИМАНИЕ

Повреждение из-за ненадлежащего использования проволоки для вдевания нитки

Трубки пневмозаправки могут быть повреждены. Необходимо исправить у специалиста bernette.

- > Вводите и протягивайте проволоку для вдевания нитки только в направлении движения нитей.

Предпосылка:

- В соответственном воздушном канале нет ниток.
- «Подготовка заправки ниток». (См. стр. 54)
- > Откройте крышку нитевдевателя.
- > Протолкните проволоку для вдевания нитки концом проволоки без петли через соответствующую насадку пневмозаправки до его выхода из ушка петлителя.
- > Уложите нужную нитку сквозь петлю проволоки для вдевания нитки.

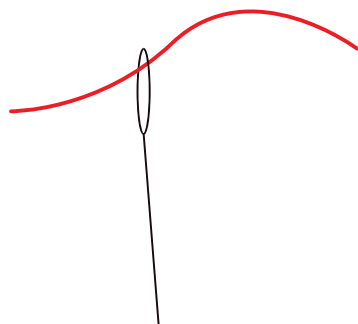

- > Подтягивайте конец проволоки для вдевания нитки до тех пор, пока нитка петлителя не выйдет из его ушка.
- > Уложите нитку петлителя под лапку влево назад.
- > Закройте крышку нитевдевателя.

В случае неисправности пневмозаправки необходимо обратиться за помощью к специалисту.

7.3 Заправка игольных нитей

Для игл, вставленных в иглодержатель, ход заправки нитки маркирован цветом.

Заправка правой игольной нитки RN/зеленый

Ход заправки правой игольной нитки маркирован зеленым цветом.

Предпосылка:

- (См. стр. 54)
- > Протяните нитку под нитенаправителем влево вверх между самым задним отверстием нитенаправляющего пальца.

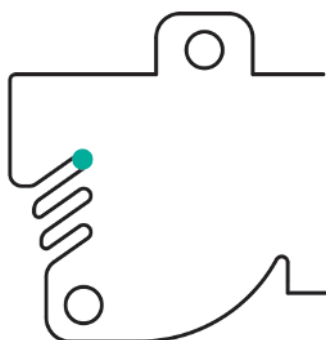

- > Уложите нитку над крышкой нитепритягивателя и тяните ее назад.

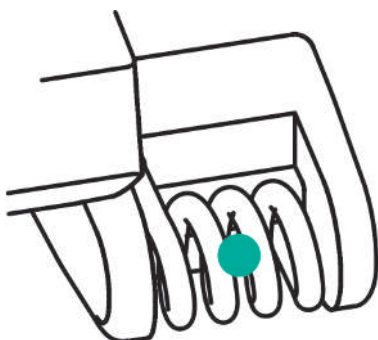

- > Вложите нитку в правый нитенаправитель.
- > Заправьте нитку в правый нитенаправитель у иглодержателя.

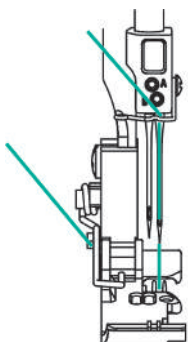

- > Заправьте правую оверлочную иглу (RN).
- > Уложите нитки под лапку влево назад.

Заправка левой игольной нитки LN/желтый

- ▶ Ход заправки левой игольной нитки маркирован желтым цветом.

Предпосылка:

- Правая игольная нитка заправлена.
- «Подготовка заправки ниток» выполнена. (См. стр. 54)
- > Протяните нитку под нитенаправителем влево и вверх сквозь среднее отверстие нитенаправляющего пальца.

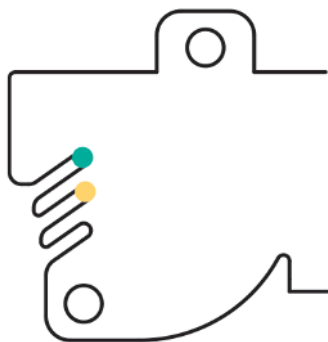

- > Уложите нитку над крышкой нитепритягивателя и тяните ее назад.

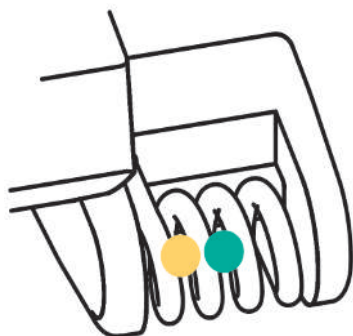

- > Вложите нитку в левый нитенаправитель.
- > Заправьте нитку в левый нитенаправитель у иглодержателя.

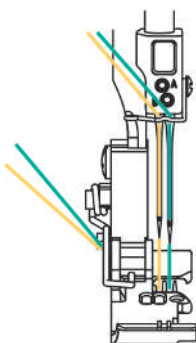

- > Заправьте левую оверлочную иглу (LN) ниткой.
- > Уложите нитку под лапку влево назад.

7.4 Замена ниток

Завязывание узлом толстой нитки

Завязывание узлом двух концов нитки часто используется при замене игольных и шпульных ниток. (См. стр. 62)

Область, завязанную узлом, желательно держать минимальной, чтобы можно было уменьшить трение.

ВНИМАНИЕ

Повреждение иглы узлами

Иглы могут согнуться. Согнутая игла влияет на вязку стежка.

> Обрежьте узел перед игольным ушком и заправьте иглу ниткой.

- > Сделайте петлю из темной нитки.
- > Заведите розовый конец нитки снизу в темную петлю.
- > Проведите розовую нитку назад вокруг обоих темных концов нитки и сверху через петлю.

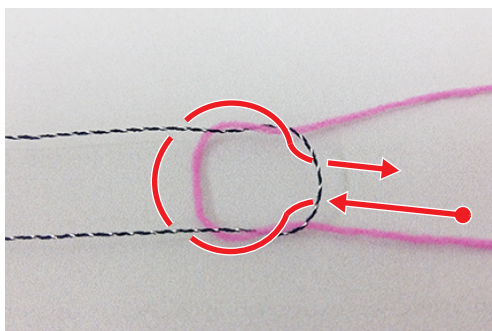

- > Удерживайте оба конца нитки и вытяните их в разные стороны.

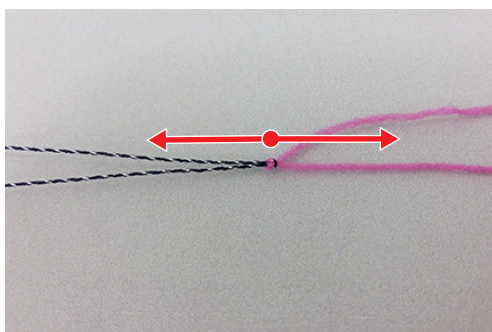

Замена верхней нитки

ВНИМАНИЕ

Повреждение иглы узлами

Иглы могут согнуться. Согнутая игла влияет на вязку стежка.

> Обрежьте узел перед игольным ушком и заправьте иглу ниткой.

- > Обрежьте нитку над катушкой.
- > Замените катушку.
- > Заправленную нитку завяжите узлом с новой ниткой.

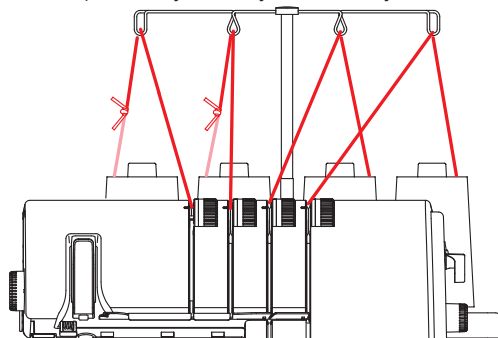

- > Затягивайте заправленную нитку через иглу до тех пор, пока новая завязанная узлом нитка не окажется перед игольным ушком.
- > Обрежьте новую нитку за узлом.

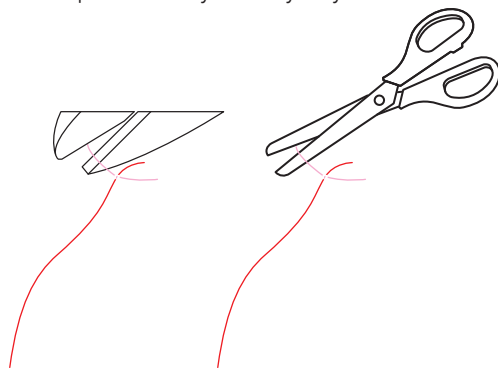

- > Удалите остаток нитки из игольного ушка.
- > Заправьте ниткой игольное ушко.
- > Уложите нитки влево под лапку.

Замена ниток петлителя

- > Обрежьте нитку над катушкой.
- > Замените катушку.
- > Заправленную нитку петлителя завяжите узлом с новой ниткой.

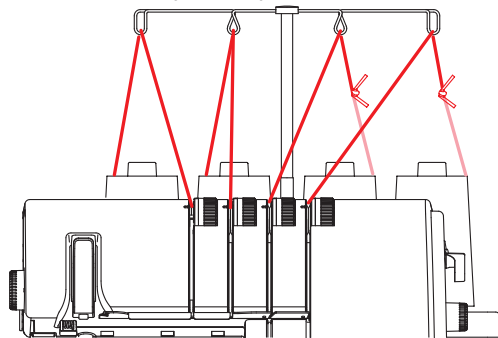

- > Тяните концы нитки у ушка петлителя до тех пор, пока не покажется узел.
- > Обрежьте новую нитку за узлом.
- > Уложите нитки влево под лапку.

8 Пробное шитье

Чтобы определить наилучшую установку, необходимо выполнить пробное шитье на остатке материала, выбранного для швейного проекта.

Базовые значения для строчек являются рекомендациями, подходящими для большинства применений. В зависимости от пробного шитья можно изменить тонкие настройки для улучшения строчки к концу выполнения пробного шитья.

8.1 Выполнение пробного шитья для оверлочной строчки

Предпосылка:

- (См. стр. 34)
- > Уложите материал под лапку перед ножом так, чтобы обрезался нужный припуск на шов.
- > Нажмите на пусковую педаль и медленно начинайте шить. При этом слегка подталкивайте материал, так как машина подает его автоматически.
- > Прошейте через край материала так, чтобы образовалась цепочка ниток.
- > Протяните цепочку ниток над нитеобрезателем.
- > Оцените пробное шитье и выполняйте необходимые установки до тех пор, пока установка строчки не станет соответствовать сочетанию ниток и материала.

8.2 Совершенствование строчек

Совершенствование строчек нужно проводить систематически. В дальнейшем для каждого вида строчки будут выполняться рекомендации, совершенствующие вязку стежков благодаря целенаправленным изменениям установок машины.

- > Выполняйте действия шаг за шагом, начиная сверху.
- > Ослабьте натяжение нитки в первой линии до того, как начать увеличивать натяжение.
- > Изменяйте натяжение нитки только на половину или на целое значение.
- > Выполните пробное шитье.

4-/3-х ниточный оверлочный шов

При сбалансированной структуре стежка нитки петлителя переплетаются (синяя/красная) на канте материала.

Игольные нитки (зеленая/желтая) можно распознать на лицевой стороне стежка как прямые линии, а на изнаночной стороне как точки.

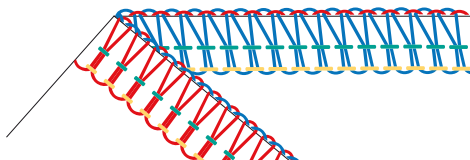

Вид стежка	Устранение
Нитки петлителя переплетаются на изнанке материала.	<ul style="list-style-type: none"> > Ослабьте натяжение нитки нижнего петлителя (красная). > Увеличьте натяжение нитки верхнего петлителя (синяя).
Нитки петлителя переплетаются на лицевой стороне материала.	<ul style="list-style-type: none"> > Ослабьте натяжение нитки верхнего петлителя (синяя). > Увеличьте натяжение нитки нижнего петлителя (красная).
Левая игольная нитка образует петли на изнанке материала.	<ul style="list-style-type: none"> > Увеличьте натяжение нитки левой иглы (желтая). > Ослабьте натяжение нитки нижнего петлителя (красная).
Правая игольная нитка образует петли на изнанке материала.	<ul style="list-style-type: none"> > Увеличьте натяжение нитки правой иглы (зеленая).
Кант материала закручивается.	<ul style="list-style-type: none"> > Ослабьте натяжение нитки верхнего петлителя (синяя). > Ослабьте натяжение нитки нижнего петлителя (красная). > Увеличьте микро-контроль нити (mtc). > Уменьшите ширину обрезки «CW». > Проверьте позицию рычага ролевого шва «N».
Шов сосбаривается.	<ul style="list-style-type: none"> > Ослабьте натяжение нитки левой иглы (желтая). > Ослабьте натяжение нитки правой иглы (зеленая). > Установите дифференциальный транспортер между 1 и 0,6 (растягивание). > Уменьшите длину стежка «SL».

Табл. 1: Совершенствование строчки: 4-/3-х ниточный оверлочный шов

3-х ниточный ролевой шов

При сбалансированной структуре стежка нитки петлителя переплетаются (синяя/красная) на канте материала.

Игольную нитку (зеленую) можно распознать на верхней стороне строчки как прямую линию, а на нижней стороне строчки как точки.

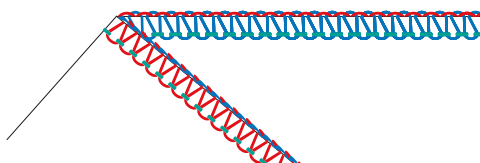

Вид стежка	Устранение
Нитки петлителя переплетаются на изнанке материала.	<ul style="list-style-type: none"> > Ослабьте натяжение нитки нижнего петлителя (красная). > Увеличьте натяжение нитки верхнего петлителя (синяя).
Нитки петлителя переплетаются на лицевой стороне материала.	<ul style="list-style-type: none"> > Ослабьте натяжение нитки верхнего петлителя (синяя). > Увеличьте натяжение нитки нижнего петлителя (красная).
Правая игольная нитка образует петли на изнанке материала.	<ul style="list-style-type: none"> > Увеличьте натяжение нитки правой иглы (зеленая).
Кант материала недостаточно закручивается.	<ul style="list-style-type: none"> > Увеличьте натяжение нитки верхнего петлителя (синяя). > Увеличьте натяжение нитки нижнего петлителя (красная). > Увеличьте ширину разреза «CW». > Уменьшите длину стежка «SL». > Проверьте позицию рычага ролевого шва «R».

Табл. 2: Совершенствование строчки: 3-х ниточный ролевой шов

3-х ниточный супер стрейч / 2-х ниточный оверлочный окантовочный шов

При сбалансированной структуре стежка нитка петлителя (красная) переплетает срезанный край.

Игольные нитки (зеленая/желтая) можно распознать на верхней стороне строчки как прямые линии, а на нижней стороне строчки как точки.



Эластичность 3-х ниточного супер стрейча можно увеличить укорачиванием длины стежка или ослаблением натяжения игольной нитки в зависимости от материала и применения.

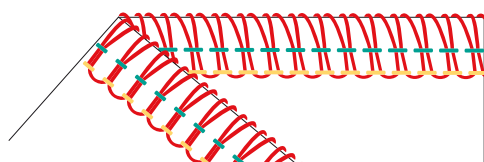

Вид стежка	Устранение
Нитка петлителя переплетает кайму материала слишком слабо.	<ul style="list-style-type: none"> > Увеличьте натяжение нитки нижнего петлителя (красная). > Уменьшите микро-контроль нити (mtc).
Нитка петлителя переплетает кайму материала слишком сильно.	<ul style="list-style-type: none"> > Ослабьте натяжение нитки нижнего петлителя (красная). > Увеличьте микро-контроль нити (mtc). > Уменьшите ширину обрезки «CW». > Проверьте позицию рычага ролевого шва «N».
Игольная нитка образует петли на изнанке материала.	<ul style="list-style-type: none"> > Увеличьте натяжение игольной нитки (желтая, зеленая). > Ослабьте натяжение нитки нижнего петлителя (красная).
Кайма материала образует туннель или закручивается.	<ul style="list-style-type: none"> > Ослабьте натяжения нитки нижнего петлителя (красная). > Увеличьте микро-контроль нити (mtc). > Уменьшите ширину обрезки «CW». > Проверьте позицию рычага ролевого шва «N».
Шов сосбаривается.	<ul style="list-style-type: none"> > Ослабьте натяжение нитки левой иглы (желтая). > Ослабьте натяжение нитки правой иглы (зеленая). > Установите дифференциальный транспортер между 1 и 0,6 (растягивание). > Уменьшите длину стежка «SL».

Табл. 3: Совершенствование строчки: 3-х ниточный супер стрейч / 2-х ниточный оверлочный окантовочный шов

3-х ниточный плоский шов

При сбалансированном формате стежка нитка верхнего петлителя (синяя) лежит на лицевой стороне стежка перед проколом иглой к кайме.

Нитка нижнего петлителя (красная) лежит прямо по ходу каймы.

Верхняя нить (желтая или зеленая) образует форму «V» на изнаночной стороне стежка перед проколом иглой к кайме.

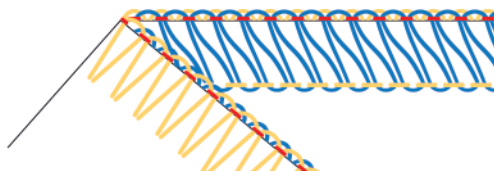

Вид стежка	Устранение
Нитка верхнего петлителя перекрывает кайму к изнанке материала.	<ul style="list-style-type: none"> > Ослабьте натяжение игольной нитки (желтая или зеленая). > Увеличьте натяжение нитки верхнего петлителя (синяя).
Нитка верхнего петлителя не доходит до каймы.	<ul style="list-style-type: none"> > Увеличьте натяжение игольной нитки (желтая или зеленая). > Ослабьте натяжение нитки верхнего петлителя (синяя).
Нитка нижнего петлителя не лежит прямо по ходу каймы.	<ul style="list-style-type: none"> > Увеличьте натяжение нитки нижнего петлителя (красная). > Ослабьте натяжение игольной нитки (желтая или зеленая). > Ослабьте натяжение нитки верхнего петлителя (синяя).
Шов сосбаривается, нитка нижнего петлителя натянута слишком сильно.	<ul style="list-style-type: none"> > Ослабьте натяжение нитки нижнего петлителя (красная).
Игольная нитка не доходит до каймы.	<ul style="list-style-type: none"> > Ослабьте натяжение игольной нитки (желтая или зеленая). > Увеличьте натяжение нитки верхнего петлителя (синяя).
Игольная нитка перекрывает кайму к лицевой стороне материала.	<ul style="list-style-type: none"> > Увеличьте натяжение игольной нитки (желтая или зеленая). > Ослабьте натяжение нитки верхнего петлителя (синяя).
Кант материала закручивается.	<ul style="list-style-type: none"> > Ослабьте натяжение игольной нитки (желтая или зеленая). > Ослабьте натяжение нитки верхнего петлителя (синяя). > Увеличьте микро-контроль нити mtс. > Уменьшите ширину обрезки «CW». > Проверьте позицию рычага ролевого шва «N».

Табл. 4: Совершенствование строчки: 3-х ниточный плоский шов

3-х ниточный ролевой подшивочный шов / 3-х ниточная строчка "пико"

При сбалансированной структуре стежка нитка верхнего петлителя (синяя) переплетает срезанный край.

Нитка нижнего петлителя (красная) лежит прямо по ходу игольной нитки на изнаночной стороне стежка.

Игольную нитку (зеленую) можно распознать на лицевой стороне стежка как прямую линию, а на изнаночной стороне как точки.

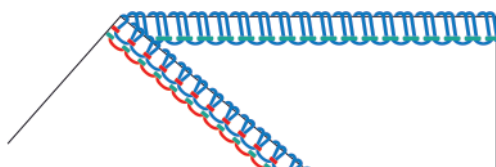

Вид стежка	Устранение
Нитка верхнего петлителя переплетает кайму материала слишком слабо.	<ul style="list-style-type: none"> > Увеличьте натяжение нитки верхнего петлителя (синяя). > Увеличьте ширину разреза «CW». > Уменьшите длину стежка «SL».
Кант материала недостаточно закручивается.	<ul style="list-style-type: none"> > Увеличьте ширину разреза «CW». > Увеличьте натяжение нитки верхнего петлителя (синяя). > Увеличьте длину стежка «SL».
Нитка верхнего петлителя переплетает кайму материала слишком сильно.	<ul style="list-style-type: none"> > Ослабьте натяжение нитки верхнего петлителя (синяя). > Уменьшите длину стежка «SL».
Нитка нижнего петлителя не лежит прямо по ходу игольной нитки.	<ul style="list-style-type: none"> > Увеличьте натяжение нитки нижнего петлителя (красная). > Увеличьте натяжение нитки правой иглы (зеленая).
Шов сосбаривается, нитка нижнего петлителя натянута слишком сильно.	<ul style="list-style-type: none"> > Ослабьте натяжение нитки нижнего петлителя (красная).
Игольная нитка образует петли на изнанке материала.	<ul style="list-style-type: none"> > Увеличьте натяжение нитки правой иглы (зеленая).
Шов сосбаривается.	<ul style="list-style-type: none"> > Ослабьте натяжения нитки нижнего петлителя (красная). > Установите дифференциальный транспортер между 1 и 0,6 (растягивание). > Ослабьте натяжение нитки правой иглы (зеленая). > Укоротите длину стежка «SL».

Табл. 5: Совершенствование строчки: 3-х ниточный ролевой подшивочный шов / 3-х ниточная строчка "пико"

2-х ниточный подрубочный ролевой шов

При сбалансированной структуре стежка нитка нижнего петлителя (красная) переплетает срезанный край. Игольную нитку (зеленую) можно распознать на лицевой стороне стежка как прямую линию, а на изнаночной стороне как точки.

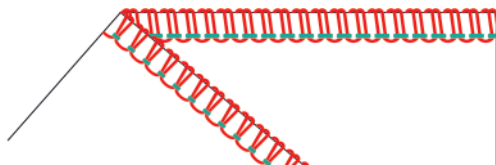

Вид стежка	Устранение
Нитка петлителя переплетает кайму материала слишком слабо.	> Увеличьте натяжение нитки нижнего петлителя (красная).
Нитка петлителя переплетает кайму материала слишком сильно.	> Ослабьте натяжение нитки нижнего петлителя (красная). > Уменьшите ширину обрезки «CW».
Кант материала недостаточно закручивается.	> Увеличьте ширину разреза «CW». > Увеличьте длину стежка «SL». > Увеличьте натяжение нитки нижнего петлителя (красная).
Игольная нитка образует петли на изнанке материала.	> Увеличьте натяжение нитки правой иглы (зеленая).
Шов сосбаривается.	> Ослабьте натяжение нитки правой иглы (зеленая). > Установите дифференциальный транспортер между 1 и 0,6 (растягивание). > Уменьшите длину стежка «SL».

Табл. 6: Совершенствование строчки: 2-х ниточный подрубочный ролевой шов

2-х ниточный плоский шов / 2-х ниточный оверлочный шов

При сбалансированном формате стежка нитка нижнего петлителя (красная) лежит на лицевой стороне стежка перед проколом иглой к кайме.

Верхняя нить (желтая или зеленая) образует форму «V» на изнаночной стороне стежка перед проколом иглой к кайме.

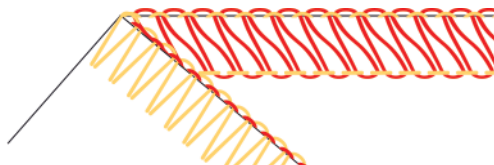

Вид стежка	Устранение
Нитка нижнего петлителя перекрывает кайму к изнанке материала.	<ul style="list-style-type: none"> > Увеличьте натяжение нитки нижнего петлителя (красная). > Ослабьте натяжение игольной нитки (желтая или зеленая).
Нитка нижнего петлителя не доходит до каймы.	<ul style="list-style-type: none"> > Ослабьте натяжение нитки нижнего петлителя (красная). > Увеличьте натяжение игольной нитки (желтая или зеленая).
Игольная нитка не доходит до каймы.	<ul style="list-style-type: none"> > Увеличьте натяжение нитки нижнего петлителя (красная). > Ослабьте натяжение игольной нитки (желтая или зеленая).
Игольная нитка перекрывает кайму к лицевой стороне материала.	<ul style="list-style-type: none"> > Ослабьте натяжение нитки нижнего петлителя (красная). > Увеличьте натяжение игольной нитки (желтая или зеленая).
Кайма материала образует туннель или закручивается.	<ul style="list-style-type: none"> > Увеличьте микро-контроль нити (mtc). > Уменьшите ширину обрезки «CW». > Уменьшите длину стежка «SL». > Проверьте позицию рычага ролевого шва «N».

Табл. 7: Совершенствование строчки: 2-х ниточный плоский шов / 2-х ниточный оверлочный шов

9 Практичный оверлок

В этой главе описаны самые важные методы для успешного выполнения швейного проекта. Дополнительные способы шитья описаны в руководстве для оверлока BERNINA, которое можно приобрести в специализированных магазинах.

9.1 Закрепление оверлочной строчки

Строчки закреплены, если они прошиты.

Закрепление строчек особенно важно, если они не начинаются или заканчиваются другими швами или подгибкой низа.

Вшивание цепочки нитей оверлочного шва в начале шва

- > Образуйте цепочку нитей длиной 5 – 8 см.
- > Уложите ткань под лапкой и выполните один стежок в ткани.
- > Опустите иглы.
- > Поднимите лапку.
- > Осторожно вытяните цепочку нитей вперед и уложите ее на линию шва.
- > Опустите лапку.
- > Прошейте примерно 4 см над цепочкой нитей.



Вшивание цепочки нитей оверлочного шва в конце шва

- > Выполните один стежок в конце шва над каймой.
- > Поднимите иглы.
- > Поднимите лапку.
- > Слегка оттяните ткань назад.
- > Переверните ткань так, чтобы изнанка оказалась наверху.
- > Уложите ткань под лапку так, чтобы иглы при первом стежке прокалывали ткань.
- > Опустите лапку.
- > Прошейте шов примерно на 1,5 – 2,5 см и следите за тем, чтобы выступающий оверлочный шов не обрезался.
- > Прошейте шов до конца.



Закрепление цепочки нитей оверлочного шва

- > Прошейте конец цепочки нитей через конец шва примерно на 10 см.
- > Вытяните цепочку нитей через нитки петлителя с помощью большой иглы.



Завязывание узлом цепочки нитей оверлочного шва

Завязывание узлом цепочки нитей оверлочного шва это самый надежный метод для предотвращения открытия шва.

- > Завяжите цепочку нитей узлом в конце шва вплотную к ткани.

9.2 Распарывание оверлочного шва

Переплетение верхней и нижней ниток можно очень просто распутать.

- > Вытяните нитку правой оверлочной иглы (RN) с конца шва с помощью пинцета из цепочки нитей.



- > Вытяните верхнюю нитку из шва.



- > При очень длинных швах надрежьте нитку в строчке и вытягивайте ее по частям.
- > Таким же способом удалите нитку левой оверлочной иглы.
 - Нижние нитки лежат свободно вокруг каймы и легко удаляются.



9.3 Плоский шов

Плоский шов образует на поверхности шва петли, а на изнанке тугие стежки.

- > Настройте машину для 2-х или 3-х ниточного плоского шва.
- > Стачайте два слоя (изнанкой на изнанку).
- > Оттяните оба слоя ткани друг от друга.
 - Сейчас оба канта материала лежат плоско друг на друге на ширине плоского шва.

Узкий плоский шов

Узкий плоский шов получается при использовании правой оверлочной иглы (RN).

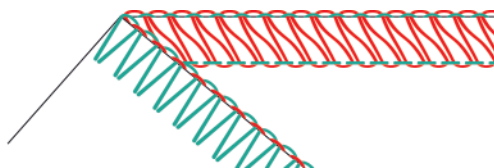

Широкий плоский шов

Широкий плоский шов получается при использовании левой оверлочной иглы (LN).

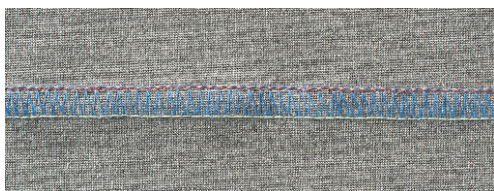
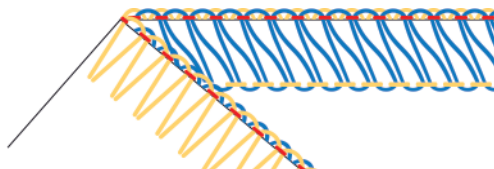

9.4 Сосбаривание

Сосбаривание это гофрирование или собирание в складки шва.

Увеличение значения дифференциальной подачи

- > Настройте машину для 4-х ниточного оверлочного шва.
- > Установите дифференциальный транспортер на «2».
- > Установите длину стежка на «4,5»
- > Шейте материал той стороной кверху, на которой Вы хотите собрать складки.
- > Прошейте через край материала.

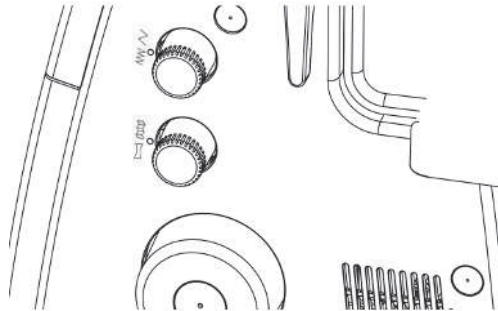

Вытягивание игольной нитки

- > Настройте машину для 4-х ниточного оверлочного шва.
- > Установите дифференциальный транспортер на базовое значение.
- > Шейте материал той стороной кверху, на которой Вы хотите собрать складки.
- > В конце шва оставьте длинную цепочку ниток.
- > Отделите игольную нитку/-игольные нитки из цепочки нитей.
- > Вытяните игольную нитку/-игольные нитки и равномерно распределите складки на шве.



9.5 Обработка внешних уголков

Аккуратный уголок получается двумя следующими способами.

Способ 1

- > Настройте машину для 2-х, 3-х или 4-х ниточного оверлочного шва.
- > Шейте вдоль каймы через уголок.
- > Начните новую сторону и шейте по уже прошитой кайме.
- > Закрепление цепочки нитей. (См. стр. 72)



Способ 2

- > Вырежьте припуск на шов для ширины разреза следующего уголка в направлении шитья (длина лапки).

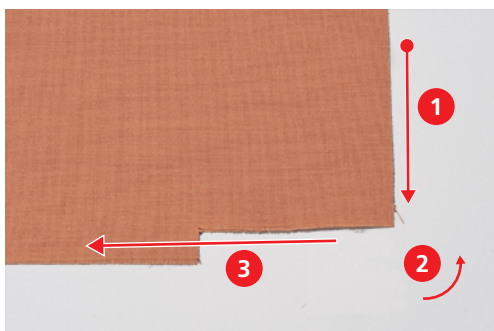

- > Сначала шейте кайму до надрезанного уголка.
- > Выполните один стежок в конце шва над каймой и остановитесь.
 - Иглы находятся в самой верхней позиции.
- > Поднимите лапку.
- > Переместите рычаг для ролевого шва на позицию «R».
 - Переплетения отделяются от язычка строчки.
- > Поверните ткань против часовой стрелки.
 - Надрезанная кайма лежит в направлении шитья под лапкой.
- > Переместите рычаг для ролевого шва на позицию «O».
- > Воткните иглу в ткань.
- > Вытяните из штанги катушкодержателя ослабленные нитки и натяните их.

- > Опустите лапку и продолжайте шить.



9.6 Обработка внутренних уголков

- > Настройте машину для 2-х или 3-х ниточного оверлочного шва.



- > Начертите линию шва на обеих сторонах уголка длиной примерно 5 см специальным карандашом для ткани.
- > Шейте шов до тех пор, пока нож не дойдет до уголка.
- > Расположите иглы в ткани.
- > Поднимите лапку.
- > Осторожно вытяните уголок в прямую линию и при этом сложите ткань в складку вперед.
- > Опустите лапку.
- > Шейте дальше до тех пор, пока иглы не дойдут до уголка.
- > Расположите иглы точно во внутреннем уголке, чтобы зафиксировать ткань.
- > Поднимите лапку и сложите ткань в складку назад.
- > Опустите лапку и продолжайте шить.

9.7 Шитье внутренних закруглений

Внутренние закругления встречаются на горловинах, отделках и проймах рукавов. Утомительного надрезания и обрезки можно избежать, если шить эти каны оверлочной строчкой.

- > Настройте машину для 3-х или 4-х ниточного оверлочного шва.
- > Осторожно выпрямляйте закругление во время шитья.



9.8 Шитье внешних закруглений и кругов

С помощью дифференциального транспортера можно вытягивать по форме или перемещать шов для плоских, закругленных кантов.

- > Обрежьте припуск на шов в одном месте на длину лапки.



- > Начните и завершите шов у обрезанного припуска на шов.
 - при образовании волнистости: Установите дифференциальный транспортер на значение 1,5 – 2.
 - при образовании складок: Установите дифференциальный транспортер на значение 0,7 – 1.
- > Выполните 1 – 2 стежка в конце шва над началом шва.
- > Воткните иглу и поднимите лапку.
- > Поверните материал влево от лапки.



- > Опустите лапку и шейте, выходя за пределы материала.

10 Приложение

10.1 Хранение и транспортировка машины

Хранение машины

Правильное хранение машины длительное время влияет на ее долговечность и надежность.

- > Не храните машину на открытом воздухе.
- > Защищайте машину от влияния атмосферных воздействий.
- > Перед повторным использованием машины после хранения поставьте ее в распакованном виде в помещение с комнатной температурой примерно на час.

Транспортировка машины

При переставлении или длительной транспортировке машины необходимо провести следующие действия.

- > Полностью задвиньте вниз выдвижной нитенаправитель катушкодержателя.
- > Опустите лапку.
- > Удалите все соединительные шнуры.
- > Поднимите за ручку для переноски и транспортируйте.

10.2 Чистка и обслуживание машины

ВНИМАНИЕ

Повреждение при чистке сжатым воздухом

Чистка помповым распылителем или сжатым воздухом может надолго повредить машину. Необходимо будет обратиться к специалисту bernette.

- > Удалите обрезки тканей и остатки ниток пылесосом с мягкой насадкой.

Чистка машины

Долговечность машины зависит от ухода и обслуживания. При обычном домашнем использовании рекомендуется проводить ежегодное обслуживание в сертифицированном магазине bernette.

Рекомендуемые средства для чистки:

- Влажная тряпка
 - Щетка-кисточка
 - Пинцет
 - Пылесос с мягкой насадкой
- > Протрите машину снаружи влажной тряпкой без моющих средств.
 - > Регулярно очищайте области машины от пыли и обрезков ткани и ниток.
 - Игла, игловодитель
 - Прижимная лапка
 - Транспортёр (сверху)
 - Нож
 - Внутренняя часть рукавной платформы

Чистка механизма челнока

В механизме челнока при работах с оверлоком собирается пыль и обрезки ткани и ниток, которые необходимо регулярно удалять.

Предпосылка:

- Лапка поднята.
 - Иглы находятся в самой верхней позиции.
 - Выключите машину.
- > Снимите подошву лапки.
 - > Опустите нож.
 - > Снимите игольную пластину, отвинтив ее от рукавной платформы.

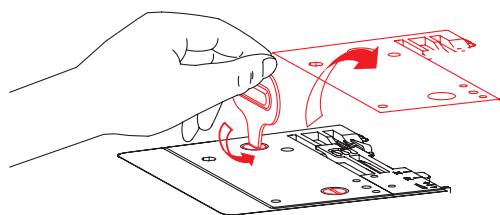

- > Удалите пыль и обрезки ткани и ниток пинцетом или пылесосом.

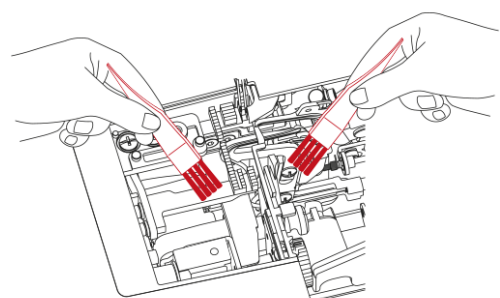

- > Установите и завинтите игольную пластину.
- > Активируйте нож.
- > Медленно вращая маховик, убедитесь в том, что нож, иглы и транспортеры могут свободно перемещаться.

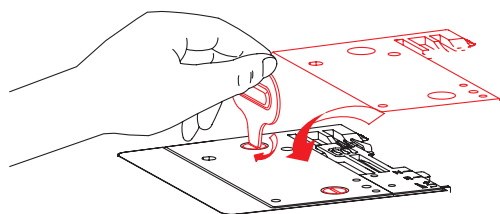

- > Вставьте лапку.

Чистка труб пневмозаправки

Регулярно очищайте трубы пневмозаправки от пыли и обрезков ниток.

Предпосылка:

- Используйте для чистки толстую нить (напр., V. Amann Saba C номер 30) длиной около 1 м.
- > Вденьте нитку в насадку пневмозаправки.
- > Держите нитку за концы и несколько раз протяните ее вперед и назад.
- > Вытащите нитку в конце петлителя в направлении движения нитки.
- > Повторите этот процесс для других насадок пневмозаправки с чистой ниткой.

Чистка присосок

Чистка присосок способствует тому, чтобы машина не соскальзывала со стола при высокой скорости шитья.

- > Протрите присоски влажной тряпкой, удаляя при этом пыль и остатки ниток.

Смазка машины

- > Регулярно смазывайте шарнир верхнего петлителя одной каплей поставляемого bernette масла для оверлока.

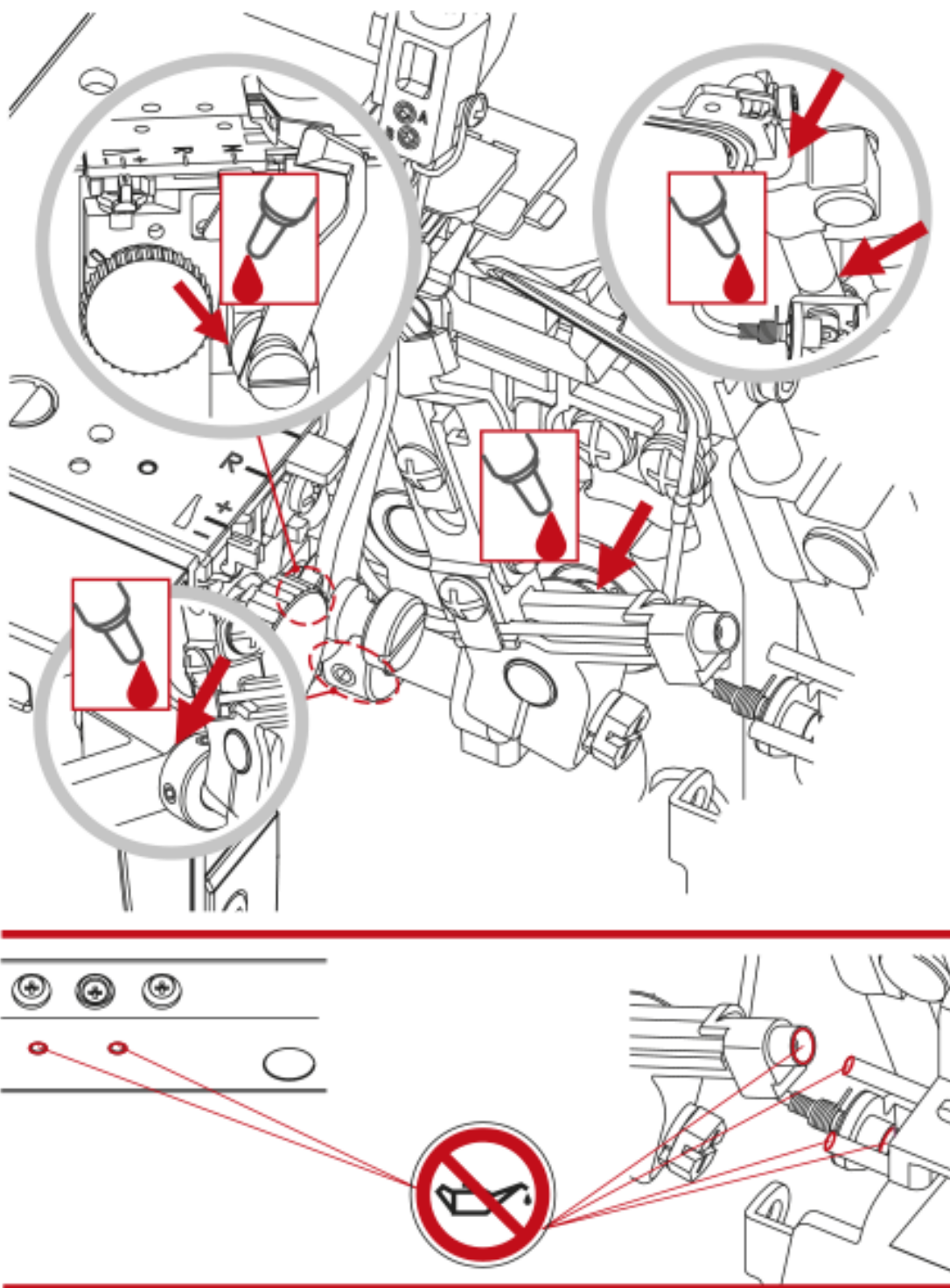

10.3 Устранение неполадок

Неполадка	Устранение
Материал подается неправильно	<ul style="list-style-type: none"> > Увеличьте длину стежка. > При тяжелых материалах увеличьте прижим лапки. > При легких материалах уменьшите прижим лапки. > Проверьте установки дифференциального транспортера.
Поломка иглы	<ul style="list-style-type: none"> > Правильно вставьте иглу. > Не оттягивайте материал при шитье. > Закрепите натяжной винт иглы. > Используйте для тяжелых материалов более крупную иглу.
Обрыв нитки	<ul style="list-style-type: none"> > Ослабьте натяжение нитки. > Проверьте ход заправки нитки. > Убедитесь в том, что нитка не запуталась и не соскользнула. > Правильно вставьте иглу. > Вставьте новую иглу; вставленная игла могла быть изогнута или затуплена. > Используйте только высококачественные нитки.
Пропуск стежков	<ul style="list-style-type: none"> > Вставьте новые иглы; вставленные иглы могли быть изогнуты или затуплены. > Закрепите натяжной винт иглы. > Подберите подходящий к материалу/нитке номер иглы. > Правильно вставьте иглы. > Измените тип или размер игл. > Проверьте ход заправки нитки. > Увеличьте прижим лапки. > Настройте натяжение нитки. > Используйте только высококачественные нитки.
Неравномерный шов	<ul style="list-style-type: none"> > Настройте натяжение нитки. > Убедитесь в том, что нитка не запуталась и не соскользнула. > Проверьте ход заправки нитки.
Извитость шва	<ul style="list-style-type: none"> > Проверьте установки дифференциального транспортера. > Ослабьте натяжение нитки. > Убедитесь в том, что нитка не запуталась и не соскользнула. > Используйте высококачественные нитки. > Укоротите длину стежка. > При легких материалах уменьшите прижим лапки.
Неравномерная обрезка	<ul style="list-style-type: none"> > Проверьте установку ножей. > Замените один или оба ножа.
Скопление ткани	<ul style="list-style-type: none"> > Ослабьте прижим лапки. > Проверьте установки дифференциального транспортера. > Убедитесь в том, что нитка не запуталась и не соскользнула. > Сначала сметайте толстые слои ткани на обычной машине, прежде чем шить их на оверлоке.
Машина не работает	<ul style="list-style-type: none"> > Выключите и снова включите машину. > Закройте крышку петлителей.

10.4 Технический паспорт

Обозначение	Значение	Единица измерения
Число стежков	16	
Число петлителей	2	
Число игл	1 – 2	
Система иголок	ELx705	
Толщина иглы	80 – 100 (12 – 16)	
Дифференциальная подача	0,6 – 2,0	
Максимальная плотность ткани	5,3 (0,23)	мм (дюймы)
Длина стежка	1,0 – 5,0 (0,03 – 0,17)	мм (дюймы)
Ширина обрезки левой оверлочной иглы LN	5 – 7 (0,19 – 0,35)	мм (дюймы)
Ширина обрезки правой оверлочной иглы RN	3 – 5 (0,11 – 0,27)	мм (дюймы)
Минимальная скорость шитья	300	Стежки в минуту
Максимальная скорость шитья	1300	Стежки в минуту
Размеры без выдвижного нитенаправителя	43 x 27 x 29 (16,92/10,62/11,41)	см (дюймы)
Размеры с приставным столиком/мусоросборником	59 x 40 x 29 (23,22/15,78/11,41)	см (дюймы)
Вес машины	9,3 (20,46)	кг (фунты)
Вес с упаковкой	12,8 (28,2)	кг (фунты)
Входное напряжение (потребление энергии)	120 (80) / 230 – 240 (75)	Вольт (W)
Класс защиты (электротехника)	II	
Дата изготовления:	Видна на фирменной табличке	



www.bernette.com/b64AIRLOCK

2023-06 RU
5040064.10A.18

© BERNINA International AG
Steckborn CH, www.bernina.com